

C&F DESIGN

C&F DESIGN FLY FISHING CATALOG

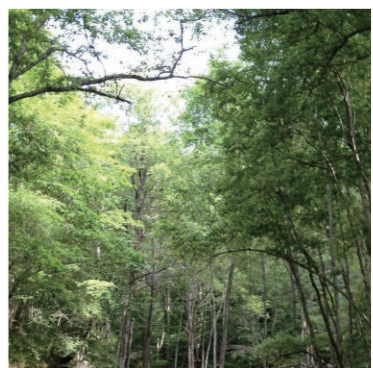
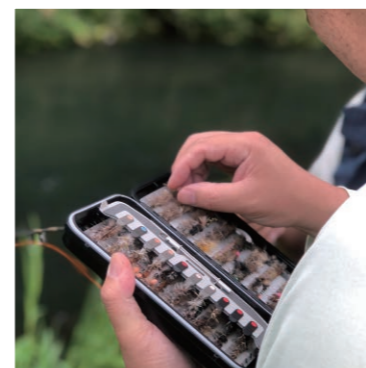

C&F DESIGN LTD. 株式会社 シーアンドエフデザイン
9-4 Ohmaru Tsuzuki-ku Yokohama-city Kanagawa zip code 224-0061 JAPAN
〒224-0061 神奈川県横浜市都筑区大丸 9-4 TEL.045-949-2301 FAX.045-945-1466
<http://www.c-and-f.co.jp/>

●Product specifications may be changed without notice.
●Colors of some products in this catalog may differ slightly from actual colors.
●Accessories in the pictures are not included.
●改良のため製品の仕様や価格が予告なく変更になる場合があります。
●印刷技術上、実際の製品と多少色が異なる場合があります。
●写真の小物などは製品に含まれません。

C&F DESIGN

..... Equip Innovation

All form has their own meaning.

Form and shape can be determined by function.

However we refuse to compromise function by form and shape.

We do not design just for design. In other words, our motto is we do not over dress our design without absolute necessity.

We are not considering only form, shape and decoration for design. We research what one product really need for function then produce functional design with beauty.

We are not willing to input design which is not necessary. Universality design will products live longer. That is we are aiming for.

What we design is for human use.

We evaluate relationship between human and products deep and well. It will bring us ideas and products. We believe this is designer' s work.

As a matter of fact, there are not many example brands which produced by industrial designer themselves. Usually industrial products are created by many people and ideas because it is very hard to established self-produced brand.

C&F DESIGN as a designer and as outdoor sports lover, we repeatedly asked ourselves,

“What can we contribute?” “What do we want to do?”

Then we tried to crystallize our thoughts and ideas selfishly.

すべての形には意味があります。

形は機能に従って決まるので、その形のために機能を妥協するということとはしたくありません。

デザインのためのデザインはしない、言い換えれば過度に装飾したデザインを施さないというのが、私たちの信条です。

私たちは、単に一般的に思われているような形作りや装飾といった、意匠だけを考えているわけではありません。

ひとつのプロダクトとして何が必要なのを探った結果として、それに合った機能を含んだ意匠が生まれるのです。

同時にデザインの基本さえ押さえれば、あまり華美なことをやりたいとは思いません。

それよりもできるだけ普遍的なデザインに仕上げることに、より傾注しています。

私たちがデザインするモノはヒトが使う道具です。

ヒトと道具（プロダクト）との関係性を見極めて突き詰めていくと、必然的に形状が生まれてきます。

それを上手につなげてひとつの形にすることこそが、デザイナーの仕事だと思っています。

じつは、工業デザイナー自身が、セルフプロデュースする製品ブランドはあまり多くはありません。

多くの人と技術が関わってモノが出来上がる工業デザインの世界で、セルフプロデュースを試みることは、

一般的に非常に困難だからです。

C&F DESIGNはデザイナーとして、そしてアウトドアスポーツを愛するものとして

「自分には何ができるのか?」「自分は何がしたいのか?」をわがままに具現化したブランドです。



Contents

Fly Cases	04
Original Fly Cases	07
WaterProof Fly Cases	10
Magnetic Waterproof Fly Cases	17
Fly Filing Systems	18
Light Weight Fly Cases	21
Plus One Case/Other Cases	23
Fly Fishing Accessories	24
Line Management Devices	35
Fly Tying Tools	36
Other	51

Fly Cases



Our sizing and finishing concept

ケースサイズに関するコンセプト

Fly Cases by C&F Design have specifications for modern anglers with diverse needs. The case corners are rounded for smooth handling, and the finish prevents unwanted glare or slipping.

C&F DESIGNのケースは、一緒に使うベストやバッグとの相性をじっくりと検証しながらデザインされています。ポケットへの出し入れがスムーズにできるよう全周にアールを付けたデザインは、C&F DESIGNのケースの大きな特徴です。またフライのサイズやシーンに合わせ、サイズはもちろん質感や形状など、使いやすさに重点をおいたバリエーションを用意しています。

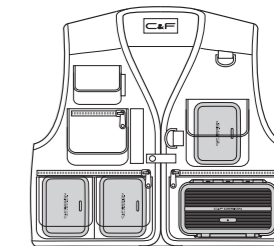



Fly Cases

Various configurations utilizing Micro Slit Foam panels or Threaders. Small, Medium and Large sizes. ケースにあらかじめフォームやスレッダー等をセットしたケースです。

Fly Filing System Cases

Components of our unique storage system using Foam Changers and detachable Micro Slit Foam inserts. 用途に合わせMSFなどの差し替えが自由に行えるケースです。

Large Waterproof Case	Medium Waterproof Case	Small Waterproof Case	Small Non-Waterproof Case
Fly Case ○	Fly Case ○	Fly Case ○	Fly Case ○
Fly Filing System Case ○	Fly Filing System Case ○	Fly Filing System Case ×	Fly Filing System Case ○
			
197 mm Weight: 166g	155 mm Weight: 97g	130 mm Weight: 75g	124 mm Weight: 52g

MSF Micro Slit Foam

Micro Slit Foam is a concept by C&F Design for improved fly storage. Rows of foam with our patented design hold a wide range of hooks gently but securely. Notches help locate the Micro Slits, making fly organization a breeze. Just insert the hook bend into the slit as illustrated.

マイクロスリットフォームはC&F DESIGNが考えたもっとも機能的なフライ保持のアイデアです。従来のようにフックを刺すのではなく、スリットに挟みこむという、新しい発想のデザインにより、フライを傷めずに収納できます。スリットの入り口にはわかりやすいように波型や丸型のスリットガイドを設けました。フライをセットするときは、図のようにグイブ側から挟んでください。

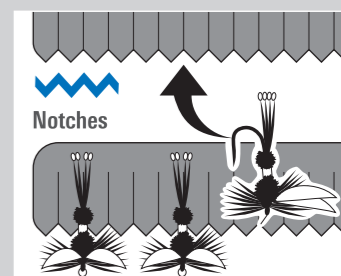

Staggered Foam Layout

フライを守るフォームレイアウト

Micro Slit Foam panels are attached to the case shell so as not to damage fly parts.

ケースを閉じたときに、ハックルが干渉しにくいようにフォームをレイアウトしています。



Slit Orientation

ケースの開け方とフォームの向き

If you open the case with the right hand, the slots will face downward.

マイクロスリットフォームはケースを右手で開けたときに、スリット入り口が下向きになるように接着しています。フライをセットするときは、フックのグイブ側からスリットに押し込んでください。手の動きに無駄がなくスムーズに着脱ができます。

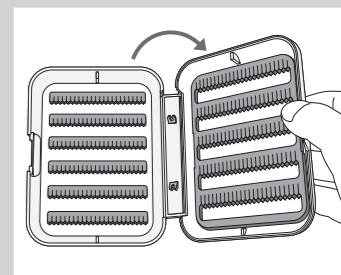

WPFC

Waterproof Fly Cases

Waterproof Fly Cases are designed for heavy duty use in wet conditions. Thicker than our original Fly Cases, they can accommodate larger flies for fresh or saltwater.

ウォータープルーフF.C.は大型フライの収納、1つのケースでより多くのフライを入れたいとき、サーフやディープウェーディングなど様々な用途を想定しながらデザインされています。海水、淡水を問わず多くのフライフィッシャーに愛用されているケースです。

Ergonomically Rounded Corners

人間工学に基づいたラウンド形状

Square corners that tend to catch on pocket zippers at critical moments are removed.

収納力を維持しつつ、ケースの全周にアールを付け、ポケットからの出し入れをスムーズにしました。



Large Snap Closure and Ribbed Surface

ラージバックル & リップルサーフェイス

These features make the handling of the case easier in cold or wet conditions.

表面はグローブや濡れた手でも持ちやすいリップルサーフェイス加工とし、ラージバックルを採用しました。



Silicone Gasket 中空シリコンパッキン

A rubber gasket around the perimeter keeps moisture and rust away effectively.

防水のためケース全周には機密性の高い中空シリコンパッキンを使用しました。実用に十分なレベルでフライを水から守ります。



Optional Flip Pages フリップパーツ

A Flip Page increases the capacity of the case, especially for smaller flies.

用途に合わせてオプションのフリップパーツを装着することで、より多くのフライを収納する事ができます。



Light Weight 軽量化

Anglers that fish hard and long appreciate slashing every gram off their gear. Although light and waterproof, the case shell is very tough to take abuse.

ケース本体はケースの肉厚を抑え、十分な強度を維持しつつ、最大限の軽量化を実現しました。特に行動範囲の広いアングラーには重要なファクターです。

Capacity 収納力

Effective utilization of inner space has led to amazingly large capacity.

ケース内のスペースを効率良く利用し、より多くのフライが収納できるようデザインしました。見た目以上の収納力に驚くことでしょう。

Aperture Limiter

180° ストッパー

Waterproof Fly Cases have limiters installed to prevent the shells from opening beyond 180 degrees.

ウォータープルーフF.C.には、ケースを開けたときに180°以上開かないようにストッパーを設けました。

S

C&F's original Small Fly Cases embody innovation in modern fly fishing. They mark our starting point, and represent realistic solutions by Kimio Yonenoi. Some of the models have a holder for CFA-11 (3-in-1 Nail Knot Pipe, sold separately) on the hinge section.

Sサイズケースは様々なアイデアを盛り込んだC&F DESIGNの最初のケースです。全周にアールを付けたSサイズケースは軽く、ハンドリングに優れ、ポケットからの出し入れが非常にスムーズです。ケースのセンター部分にはCFA-11(3-in-1 ネイルノットパイプ)がセットできます。*(CFA-11は別売り)



Color Chart

BK Black OW Off White LG Light Gray DG Dark Gray

*Some models are not suitable for CFA-11. *ケースによってはCFA-11がセットできないものもございます。あらかじめご了承ください。

MSF Micro Slit Foam

L R 3-3 Rows

CF-1500 Small Fly Case with Slit Foam

Sサイズ マイクロスリットフォームF.C. (3ポケット) ¥2,300 (税別)

- 2 foam faces
- Suitable for streamers and large nymphs
- Small holes help locate Micro Slits
- Hinge section holds CFA-11 (sold separately)
- Slots for 108 flies

●湖や大型河川用のストリーマーやアトラクターニフに最適な3段のマイクロスリットフォームを両面に設けたフライケースです

BK Weight: 62g 108 Slots

MSF Micro Slit Foam

L R 4-4 Rows

CF-1544 Small 8-Row Fly Case

Sサイズ マイクロスリットフォームF.C. (4ポケット) ¥2,300 (税別)

- 4 Micro Slit Foam rows on each side
- For large dry flies and wet flies from size #6 - #12.
- Notches help locate Micro Slits
- Hinge section holds CFA-11 (sold separately)
- Slots for 188 flies

●ホッパー等の大型ドライフライやウェットフライの収納に最適な4段のマイクロスリットフォームを両面に設けたフライケースです。#6~12のフックサイズに対応します

OW Weight: 63g 188 Slots

MSF Micro Slit Foam

L R 5-5 Rows

CF-1555 Small 10-Row Fly Case

Sサイズ マイクロスリットフォームF.C. (5ポケット) ¥2,300 (税別)

- 5 Micro Slit Foam rows on each side
- For dry flies, wet flies and nymphs from size #10 to #24
- Notches help locate Micro Slits
- Hinge section holds CFA-11 (sold separately)
- Slots for 235 flies

●#10~16のドライフライ、ニフの収納に最適な5段のマイクロスリットフォームを両面に設けたフライケースです

LG Weight: 64g 235 Slots

MSF Micro Slit Foam

L R 6-6 Rows

CF-1566 Small 12-Row Fly Case

Sサイズ マイクロスリットフォームF.C. (6ポケット) ¥2,300 (税別)

- 6 Micro Slit Foam rows on each side
- For dry flies, wet flies and nymphs from size #12 to #24
- Notches help locate Micro Slits
- Hinge section holds CFA-11(sold separately)
- Slots for 282 flies

●#14~20前後のドライフライ、ニフの収納に最適な6段のマイクロスリットフォームを両面に設けたフライケースです

DG Weight: 64g 282 Slots

MSF Micro Slit Foam

L R 6 Rows x 4 Faces

CF-1506F Small 12-Row Midge Fly Case with Two-Sided Flip Page

Sサイズ マイクロスリットフォームF.C. (6ポケット/4フェイス) ¥2,900 (税別)

- Large capacity midge case with 4 foam faces
- 6 Micro Slit Foam rows on shells and a flip page
- Designed for size #16 and smaller flies
- Notches help locate Micro Slits
- Slots for 540 flies

●ケース両面に6段、センターに両面6段のマイクロスリットフォームを配しました。使用頻度の高い#16前後のフライを効率良く収納できるクラス最大容量のケースです

OW Weight: 72g 540 Slots





L M R
3-6-5
Rows

For
Nymph
Fly

CF-1535N Small 8-Row Nymphing Fly Case with 6-Row Flip Page

Sサイズ ニンフing F.C. ¥2,800 (税別)

- Large capacity nymph-specific case with 3 foam faces
- Comes with 2 lockable storage wells for split shot and strike indicators
- Shot case is lined with sticky Magic Fly Sheet that grips split shot securely
- Notches help locate Micro Slits
- Hinge section holds CFA-11 (sold separately)
- Slots for 322 flies

- 2つのケースにインディケーターとウエイトを収納すれば、ニンフingに必要なアクセサリーを1つにまとめることができます
- ウエイト用ケースに貼られているマジックフライシートによりウエイトが転がりません

BK Weight: 73g 322 Slots



Threader

5
Rows

CF-101 Small 5-Row Fly Case with Standard Threaders

Sサイズ スタンダードサイズスレッダーF.C. ¥3,800 (税別)

- 5 rows of Micro Slit Foam and holder for 5 Threaders
- Hinge section for up to a dozen Threaders
- Designed for flies from size #10 to #24
- Notches help locate Micro Slits
- 6 Standard Threaders included ●Slots for 115 flies

- C&F DESIGNの名を世界中に知らしめたフライケースです
- イブニングライズや早春の手のかじかむ季節に、予めフライをスレッダーにセットしておけば、フィールドで素早くアイにティペットを通すことができます
- スタンダード用スレッダー (CF-601) 6本付

DG Weight: 76g 115 Slots



Threader

6
Rows

CF-201 Small 6-Row Fly Case with Midge Threaders

Sサイズ ミッジサイズスレッダーF.C. ¥3,800 (税別)

- 6 rows of Micro Slit Foam and holder for 6 Threaders
- Hinge section for up to a dozen Threaders
- Designed for flies from size #18 to #26
- Notches help locate Micro Slits
- 6 Midge Threaders included
- Slots for 138 flies

- ミッジフライのアイにも通るスレッダーをセットしたミッジ専用のフライケースです
- ホルダーフォームにはスレッダーを6本セットできます
- ミッジ用スレッダー (CF-602) 6本付

LG Weight: 72g 138 Slots



Threader

7
Rows

CF-203 Small 7-Row Fly Case with Ultra Midge Threaders

Sサイズ ウルトラミッジF.C. ¥3,600 (税別)

- 7 rows of Micro Slit Foam and holder for 2 Threaders
- Designed for midge flies up to #32
- 2 Ultra Midge Threaders included
- 3 lockable storage wells with Magic Fly Sheet that holds midges securely
- Hinge section holds CFA-11 (sold separately) ●Slots for 161 flies

- #32の極小フライに対応したフライケースです。内蔵された3個のケースはマジックフライシートを貼って使用して下さい。極小フライがボール状になったり風に飛ばされることもありませぬ。(フライのピックアップには別売りのCFA-11が便利です。)
- CF-604/S (ウルトラミッジ用スレッダー) 2本付

BK Weight: 81g 161 Slots



CFA-1506DF 12-Row MSF Double Side Flip Page for Small Fly Case

6/6ポケット ダブルサイドデッドフリップパーツ ¥1,500 (税別)

- A high-capacity case accessory for Small Fly Cases
- Easy installation with 3 screws
- Sサイズケースの収納力をアップさせるために最適なアクセサリーです
- フライケースのセンター部分に付属の3本のビスで取り付けてください

※Following cases cannot be retrofitted. 以下のケースには取り付けられません。

CF-101, CF-201, CF-203, CF-1535N, CF-1306, CF-1307, CF-1506F, CF-1233, CF-1244, CF-1401, FFS-2

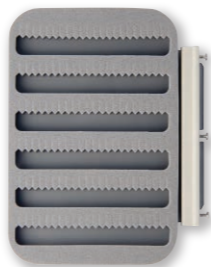

Threader

5
Rows

CF-1301 Small Compartment Fly Case with Threaders

Sサイズ コンパートメント&スレッダーF.C. ¥3,200 (税別)

- 8 shallow compartments and holder for 6 Threaders
- Comes with 2 Standard and 2 Midge Threaders
- Hinge section holds CFA-11 (sold separately)

- フライが重なりにくい浅底コンパートメントと6本のスレッダーがセットできるホルダーフォームのコンビネーションです。
- あらかじめスレッダーにフライをセットしておけばイブニング時にも安心です
- スタンダード、ミッジ用スレッダー各2本付

OW Weight: 78g 8 Compartments



Compartment

5
Rows

CF-1306 Small 5-Row Fly Case with 8 Compartments

Sサイズ マイクロスリットフォーム&コンパートメントF.C. ¥2,500 (税別)

- Combination of 5 Micro Slit Foam rows and 8 Compartments
- Notches help locate Micro Slits
- Hinge section holds CFA-11 (sold separately)
- Slots for 120 flies

- コンパートメントと5段のマイクロスリットフォームのコンビネーションです
- 最もオールマイティーに使用できるケースです

OW Weight: 76g 120 Slots 8 Compartments



Compartment

16
Compartments

CF-1307 Small Double-Side 16 Compartment Fly Case

Sサイズ ダブルサイドコンパートメントF.C. ¥2,800 (税別)

- 16 shallow compartments
- Clear hinged lids
- Hinge section holds CFA-11 (sold separately)

- 浅底でフライが重なりにくいコンパートメントを両面にレイアウトし、充分な収納力を確保したフライケースです

OW Weight: 87g 16 Compartments



Compartment

For
Tube
Fly

CF-1401 Small Tube Fly Case

Sサイズ チューブフライF.C. ¥2,600 (税別)

- 4 compartments and a Micro Slit Foam face
- For single, double, and treble hooks
- Hinge section holds CFA-11 (sold separately)

- チューブフライを収納するのに便利なコンパートメントとマイクロスリットフォームのコンビネーションです
- マイクロスリットフォームは多様なフックをホールドします
- ウォーディントンフライにも対応

OW Weight: 73g 4 Compartments





Small Waterproof Fly Cases are created as heavy-duty versions of our original S-size Fly Cases. They can handle wet conditions like surf fishing, deep wading and fishing in heavy rain.

SサイズウォータープルーフF.Cは、ベストの胸ポケットやフィッシングバックの収納を考え、コンパクトなデザインに仕上げました。軽装備での釣行に適しています。SサイズウォータープルーフF.Cは従来のSサイズケースよりも厚みを持たせ、より大きなフライを収納しやすくしました。雨天をはじめサーフフィッシングやディープウェーディングでもフライをドライな状態に保ちます。高い防水性と#32からソルトウォーターフライまで収納出来る高い汎用性を備えています。



Color Chart

- BK** Black
- OW** Off White
- LG** Light Gray
- DG** Dark Gray



Medium Waterproof Fly Cases occupy the middle ground. They are of a very versatile size for anglers worldwide. Physical characteristics of the shell are identical to those of Large WPFC, but we offer them in numerous innovative configurations.

MサイズウォータープルーフF.Cは、SサイズケースとLサイズウォータープルーフF.Cの中間サイズのケースです。汎用性が高く、フィッシングベスト以外にもチェストバックやショルダーバッグ等と組み合わせても使いやすいサイズです。外観デザインはLサイズウォータープルーフF.Cのコンセプトを踏襲しつつ、新しいアイデアを盛り込みました。



Color Chart

- BK** Black
- OW** Off White
- LG** Light Gray
- DG** Dark Gray
- C** Clear

CF-1600 Small WP Fly Case with 3-Row Slit Foam



Sサイズ MSF ラージフライW.P.F.C ¥2,500 (税別)

- Suitable for streamers, salmon flies and bass bugs
- Small holes help locate Micro Slits
- Slots for 108 flies
- ストリーマーやアトラクターニフを収納するのに最適なケースです
- 独特のフォームデザインはランダムにフライをセット出来ます



BK Weight : 89g 108 Slots

CF-1644 Small 8-Row WP Fly Case



Sサイズ MSF 4/4ポケット W.P.F.C ¥2,500 (税別)

- 4 Micro Slit Foam rows on each side
- Designed for flies from size #4 to #10
- Notches help locate Micro Slits
- Slots for 188 flies
- 大型のドライフライや、ウェットフライの収納に最適な4段のマイクロスリットを両面にレイアウトしたケースです。#6~#12番のフライサイズに適しています



OW Weight : 89g 188 Slots

CF-1655 Small 10-Row WP Fly Case



Sサイズ MSF 5/5ポケット W.P.F.C ¥2,500 (税別)

- 5 Micro Slit Foam rows on each side
- Designed for flies from size #8 to #16
- Notches help locate Micro Slits
- Slots for 235 flies
- #10~#16のドライフライやニフの収納に最適な5段のマイクロスリットフォームを両面にレイアウトしたケースです



LG Weight : 89g 235 Slots

CF-1666 Small 12-Row WP Fly Case



Sサイズ MSF 6/6ポケット W.P.F.C ¥2,500 (税別)

- 6 Micro Slit Foam rows on each side
- Designed for flies from size #10 to #18
- Notches help locate Micro Slits
- Slots for 282 flies
- #14~#20前後のドライフライやニフの収納に最適な6段のマイクロスリットフォームを両面にレイアウトしたケースです



DG Weight : 89g 282 Slots

CF-1677 Small 14-Row WP Fly Case



Sサイズ MSF 7/7ポケット W.P.F.C ¥2,500 (税別)

- 7 Micro Slit Foam rows on each side
- Designed for size #18 and smaller flies
- Notches help locate Micro Slits
- Slots for 329 flies
- #18以下のミッドフライの収納に最適な7段のマイクロスリットフォームを両面にレイアウトしたケースです



BK Weight : 89g 329 Slots

CF-2500 Medium WP Fly Case with Slit Foam



Mサイズ MSF ラージフライW.P.F.C. ¥2,800 (税別)

- Suitable for streamers, salmon flies and bass bugs
- Small holes help locate Micro Slits
- Slots for 90 flies
- バスバグ、SWフライ、サーモンフライ等の大型フライに適したマイクロスリットフォームを両面に設けました
- 独特のフォームデザインはランダムにフライをセットできます



BK Weight : 104g 90 Slots

CF-2544 Medium 8-Row WP Fly Case



Mサイズ MSF 4/4ポケット W.P.F.C. ¥2,800 (税別)

- 4 Micro Slit Foam rows on each side
- Designed for smaller streamers and bass bugs
- Optimal slit pitch and foam thickness to hold heavy-wire hooks securely
- Notches help locate Micro Slits
- Slots for 108 flies
- 中~大型フライに最適な4段のマイクロスリットフォームを両面に設けました。ストリーマー、アトラクターフライ、SWフライそして大型ドライ用として使用頻度の高いケースです



OW Weight : 110g 108 Slots

CF-2555 Medium 10-Row WP Fly Case



Mサイズ MSF 5/5ポケット W.P.F.C. ¥2,800 (税別)

- 5 Micro Slit Foam rows on each side
- Designed for flies from size #8 to #18
- Notches help locate Micro Slits
- Slots for 235 flies
- 小~中型ストリーマーや中~大型ドライフライの収納に最適な5段のマイクロスリットフォームを両面に設けました



LG Weight : 110g 235 Slots

CF-2577 Medium 14-Row WP Fly Case



Mサイズ MSF 7/7ポケット W.P.F.C. ¥2,800 (税別)

- 7 Micro Slit Foam rows on each side
- Designed for flies from size #10 to #22
- Notches help locate Micro Slits
- Slots for 329 flies
- 小~中型ドライフライ、ニフに最適な7段のマイクロスリットフォームを両面に設けました。日本の川のベッシュとなるモデルです



DG Weight : 110g 329 Slots

CF-25676 Medium 12-Row WP Fly Case with Two-Side 14-Row Flip Page



Mサイズ MSF & フリップ W.P.F.C. (6-7+6 ポケット) ¥4,200 (税別)

- 6 rows of Micro Slit Foam on each box shell
- Flip page has 7 rows plus a flat foam face
- Designed for flies from size #10 to #18
- Notches help locate Micro Slits
- Slots for 437 flies
- 両面に6段、センターに7段のマイクロスリットフォームと裏側にフラットフォームを設けました。中型のドライフライ、ニフに最適なモデルです



LG Weight : 144g 437 Slots

CF-2508F Medium 16-Row WP Fly Case with Two Side 16-Row Flip Page

MSF
Micro Slit Foam

8
Rows
× 4 Faces

Mサイズ MSF & フリップ W.P.F.C. (8ポケット×4フェイス) **¥4,400** (税抜)

- 4 Micro Slit Foam faces, with 8 rows each
- Designed for size #16 and smaller flies
- Notches help locate Micro Slits
- Slots for 752 flies

- 両面に8段、センターの両面に8段のマイクロスリットフォームを設けました。特に#14以下のフライの収納に適しています

OW Weight: 144g 752 Slots



CF-2556N Medium 9-Row WP Fly Case with 6-Row MSF & Dropper Spool

MSF
Micro Slit Foam

L M R
4-6f-5
Rows

For Nymph Fly

Mサイズ MSF & フリップ W.P.F.C. (4-6f-5 ポケット) **¥4,500** (税抜)

- Nymph and wet fly case with 3 micro slit faces and a flat foam face
- Comes with lockable storage wells for shot and strike indicators
- Shot well is lined with sticky Magic Fly Sheet that grips split shot securely
- Dropper Spool stores a multi-fly rig for easy changeover
- Notches help locate Micro Slits ● Slots for 354 flies

- 二つのケースにインディケーターとウエイトを収納し、ドロップスプールに予備のリーダーをセットすれば、ニンフィングに必要なアクセサリーを一つにまとめる事が出来ます
- ウエイト用ケースに貼られているマジックフライシートによりウエイトがゴロゴロ転がりません

DG Weight: 153g 354 Slots



Dropper Spool
ドロップスプール

CF-25577CT Medium 7-Row WP Fly Case with Two Side 12-Row Flip Page

MSF
Micro Slit Foam

L M
7-7/5
Rows

Mサイズ MSF&フリップ W.P.F.C. クリアトップ (7-7/5ポケット) **¥3,800** (税抜)

- 3 Micro Slit Foam Faces with 7 rows on box shell and 7/5 rows on a flip page
- Designed for flies from size #10 to #20
- Clear lid enables easy identification of flies inside
- Notches help locate Micro Slits ● Slots for 444 flies

- 片面には7段、フリップの両側に5段と7段のマイクロスリットフォームを設けました
- トラウト用として非常に汎用性のあるケースです
- クリアトップにより、一目でフライが確認できます

C/LG Weight: 140g 444 Slots



CF-25688CT Medium 8-Row WP Fly Case with Two Side 14-Row Flip Page

MSF
Micro Slit Foam

L M
8-8/6
Rows

Mサイズ MSF&フリップ W.P.F.C. クリアトップ (8-8/6ポケット) **¥3,800** (税抜)

- 3 Micro Slit Foam Faces with 8 rows on box shell and 8/6 rows on a flip page
- Designed for flies from size #12 to #24
- Clear lid enables easy identification of flies inside
- Notches help locate Micro Slits ● Slots for 514 flies

- 片面には8段、フリップの両側に6段と8段のマイクロスリットフォームを設けました
- 小〜中型のドライフライやニフの収納に最適なケースです
- クリアトップにより、一目でフライが確認できます

C/OW Weight: 140g 514 Slots



CF-2306 Medium 6-Row WP Fly Case with 12 Compartments

MSF
Micro Slit Foam

Compartment

6
Rows

Mサイズ コンパートメント&マイクロスリットフォームF.C. (6ポケット) **¥3,300** (税抜)

- Combination of 2 different storage solutions
- Suitable for medium and small dries, wets and nymphs
- Slots for 138 flies

- 12コマのコンパートメントと6段のマイクロスリットフォームのコンビネーションです
- 小〜中型のドライフライやニフの収納に最適なケースです

OW Weight: 135g 138 Slots



CF-2377 Medium 7-Row WP Fly Case with 12 Compartments & Flip Page

MSF
Micro Slit Foam

Compartment

M R
7-7
Rows

Mサイズコンパートメント&マイクロスリットフォームF.C. (7/7ポケット) **¥4,200** (税抜)

- Combination of 2 different storage solutions
- Ample capacity for smaller dries, wets and nymphs
- Slots for 329 flies

- 12コマのコンパートメントと7/7段のマイクロスリットフォームのコンビネーションです
- 小〜中型のドライフライやニフの収納に最適なケースです

OW Weight: 140g 329 Slots



CF-25778CT Medium 7-Row WP Fly Case with 8-Threader Flip Page

MSF
Micro Slit Foam

Threader

L M
7-7
Rows

Mサイズ7/7ポケット&スレッダーW.P.F.C. クリアトップ **¥4,700** (税抜)

- 2 Micro Slit Foam faces with 7 rows on box shell and a flip page
- Holder keeps up to 8 Threaders
- Comes with 3 Threaders (CF-601, CF-602 and CF-604/S)
- Neodymium magnet for temporary fly storage
- Slots for 329 flies

- 多用途マイクロスリットフォームにスレッダーを8本セットできるフリップパーツを組み合わせました
- スレッダーホルダーには8本のスレッダーをセットすることができます。(CF-601、CF-602、CF-604/S各1本付き) スレッダーホルダーはマグネットで保持されており、用途に応じて簡単に手で起こすことができます。またマグネットはフライを仮留めしておきたい時にも便利です

C/OW Weight: 143g 329 Slots



CF-2500/THR Medium WP Super Threader Fly Case with 28 Threaders

MSF
Micro Slit Foam

Threader

Mサイズ スーパースレッダーケース W.P.F.C. **¥8,000** (税抜)

- The ultimate stress reliever. Thanks to the generous capacity of 28 Threaders, the fly change in the evening is almost fun! Anticipate the bugs you might encounter, and fill the wires of Threaders with these patterns

- スレッダーを28本収納できるフライケースです
- スレッダーを使用する事で小さなフライアイに素早く、簡単にディペットを通すことができます
- 気難しいライズを仕留めるために、フライ交換を頻繁に行うシーズンで活躍します

OW Weight: 167g



Tube Fly Series

M-size Tube Fly Cases created and produced by hearing opinions and requests from NW steelheaders and european salmon anglers to adjust layout. Small hook cases for storing hooks, cones and tubes.

ヨーロッパや北米の熱心なチューブフライユーザーのリクエストに応え製品化した、待望のチューブフライ専用ケースです。フォームにセットされたフックケースには、紛失しやすい小型フックやチューブなどを収納してください。

CF-2403V Medium 2-Row WP Tube Fly Case with 3 Compartments

MSF
Micro Slit Foam

Compartment

3
Compartments

Mサイズチューブフライケース (3コンパートメント) & マイクロスリットフォームF.C. **¥3,800** (税抜)

- Combination of 3 Compartments and a Micro Slit Foam face
- 2 lockable storage wells for hooks and connectors
- Slots for 20 flies

- 中〜大型チューブフライを収納するための3コンパートメントとマイクロスリットフォームのコンビネーションです
- 付属の小型ケースにはフックやチューブなどを収納できます

BK Weight: 140g 20 Slots



CF-2405H Medium 2-Row WP Tube Fly Case with 5 Compartments

MSF
Micro Slit Foam

Compartment

5
Compartments

Mサイズチューブフライケース (5コンパートメント) & マイクロスリットフォームF.C. **¥3,800** (税抜)

- Combination of 5 Compartments and a Micro Slit Foam face
- 2 lockable storage wells for hooks and connectors
- Slots for 20 flies

- 小〜中型チューブフライを収納するための5コンパートメントとマイクロスリットフォームのコンビネーションです
- 付属の小型ケースにはフックやチューブなどを収納できます

LG Weight: 140g 20 Slots





Large Waterproof Fly Cases are created for larger flies and more storage space. They are ideal for main pockets of fishing vests or bags.

Lサイズウォータープルーフ、F.Cはベストのメインポケットやバッグでの使用を前提に、大型フライや大量のフライを収納するためにデザインされたケースです。全周のアールやリップル加工による高いハンドリング性、そして耐久性、防水性においてもクラス最高の性能を有しています。



Color Chart

BK Black **OW** Off White **LG** Light Gray **DG** Dark Gray **SB** Sky Blue **ED** Emerald **SD** Sand **C** Clear



CF-3500 Large WP Fly Case with Slit Foam

Lサイズ MSF EXラージフライW.P.F.C. ¥3,200 (税別)

- Suitable for streamers, salmon flies and bass bugs
- Small holes help locate Micro Slits
- Slots for 90 flies
- バスバグ、SWフライ、サーモンフライ等の大型フライに適したマイクロスリットフォームを両面に設けました
- 独特のフォームデザインはランダムにフライをセットできます



BK Weight: 190g 90 Slots

CF-3555 Large 10-Row WP Fly Case

Lサイズ MSF 5/5ポケットW.P.F.C. ¥3,200 (税別)

- 5 Micro Slit Foam rows on each side
- Designed for flies from #4 to #10
- Notches help locate Micro Slits
- Slots for 175 flies

- 中～大型のストリーマー、アトラクターフライに最適な5段のマイクロスリットフォームを両面に設けました湖や大型河川などで欠かせないモデルです



OW Weight: 187g 175 Slots

CF-3566 Large 12-Row WP Fly Case

Lサイズ MSF 6/6ポケットW.P.F.C. ¥3,200 (税別)

- 6 Micro Slit Foam rows on each side
- Designed for flies from #8 to #18
- Notches help locate Micro Slits
- Slots for 282 flies

- 小～中型のストリーマーや大型ドライフライの収納に最適な6段のマイクロスリットフォームを両面に設けました。大型魚の多いフィールドで使い勝手のいいモデルです



LG Weight: 195g 282 Slots

CF-3588 Large 16-Row WP Fly Case

Lサイズ MSF 8/8ポケットW.P.F.C. ¥3,200 (税別)

- 8 Micro Slit Foam rows on each side
- Designed for flies from #12 to #18
- Notches help locate Micro Slits
- Slots for 376 flies

- 小～中型のドライフライ、ニフの収納に最適な8段のマイクロスリットフォームを両面に設けました日本の溪流のスタンダードとなるモデルです



DG Weight: 193g 376 Slots

CF-351010 Large 20-Row WP Fly Case

Lサイズ MSF 10/10ポケットW.P.F.C. ¥3,200 (税別)

- 10 Micro Slit Foam rows on each side
- Designed for #16 and smaller flies
- Notches help locate Micro Slits
- Slots for 470 flies

- 小型のドライフライ、ニフの収納に最適な10段のマイクロスリットフォームを両面に設けました大量のフライを携行したい皆さまへ



BK Weight: 193g 470 Slots

CF-3308 Large 8-Row WP Fly Case with 12 Compartments

Lサイズ コンパートメント&8ポケット W.P.F.C. ¥3,800 (税別)

- 8 Micro Slit Foam rows on the box lid
- 12 spacious compartments with polypropylene lids
- Notches help locate Micro Slits
- Custom holder to store CFA-11 (sold separately)
- Slots for 192 flies

- 12コマのコンパートメントと8段のマイクロスリットフォームのコンビネーションです
- コンパートメントの上部にはフライのピックアップに便利なCFA-11 (3-in-1 ネイルノットパイプ / 別売) がセットできます



OW Weight: 227g 192 Slots

CF-3305N Large 5-Row Dry & Nymph WP Fly Case with 12 Compartments

Lサイズ W.P.F.C.コンパートメント&ニンフィング ¥4,200 (税別)

- Comes with 2 lockable storage wells for split shot and strike indicators
- Shot case is lined with sticky Magic Fly Sheet that grips split shot securely
- An integrated solution for all-around trout fishers
- Custom cutout to store CFA-11 (sold separately)
- Slots for 120 flies

- 12コマのコンパートメントとニンフィングフォームのコンビネーションです。ひとつのケースの中に多彩なスタイルのフライとインジケーターやウエイトまで、一日の釣行に必要な充分な量を収納できます
- コンパートメントの上部とフォームにはフライのピックアップに便利なCFA-11 (3-in-1 ネイルノットパイプ / 別売) がセットできます



OW Weight: 230g 120 Slots

CF-35656 Large 12-Row WP Fly Case with Flip Page

Lサイズ W.P.F.C. & フリップパーツ(6/5/6ポケット) ¥4,300 (税別)

- 3 Micro Slit Foam faces, with 6 rows on each box shell and 5 rows on a flip page
- Designed for flies from size #4 to #18
- Notches help locate Micro Slits
- Slots for 397 flies

- 両面に6段、センターに5段のマイクロスリットフォームを設けた、小型ストリーマー、大型ドライフライに最適なモデルです



LG Weight: 207g 397 Slots

CF-35878 Large 16-Row WP Fly Case with Flip Page

Lサイズ W.P.F.C. & フリップパーツ(8/7/8ポケット) ¥4,300 (税別)

- 3 Micro Slit Foam faces, with 8 rows on each box shell and 7 rows on a flip page
- Designed for flies from size #10 to #22
- Notches help locate Micro Slits
- Slots for 537 flies

- 両面に8段、センターに7段のマイクロスリットフォームを設けた、中型のドライフライ、ニフに最適なモデルです



DG Weight: 212g 537 Slots

CF-3510F Large 20-Row WP Fly Case with Two-Sided Flip page

Lサイズ W.P.F.C. & フリップパーツ(10ポケット/4フェイス) ¥4,750 (税別)

- 4 Micro Slit Foam faces with 10 rows each
- Designed for size #16 and smaller flies
- Notches help locate Micro Slits
- Slots for 940 flies - the ultimate midge box

- ケース両面に10段、センターに両面10段のマイクロスリットフォームを設けた、クラス最大容量のミッジ専用ケースです



BK Weight: 216g 940 Slots

Grand Slam Series

Micro Slit Foam panels for Grand Slam series are thicker than those used on our regular Large Waterproof Fly Cases for maximum grip on hooks. The slit pitch is also wider for bulkier flies. They include aluminum plates with engraving of tarpon, permit or bonefish images.

Grand Slamシリーズに使用されているフォームは太いフックや、大型フライに対応する為、通常のCF-3500シリーズよりも厚く、またスリットのピッチも通常よりも広がっています。Grand Slamシリーズには各ケースごとにターポン、パーミット、ボーンフィッシュをモチーフにしたアルミプレートを用意しました。



CFGS-3500CT Large Single-Sided WP Fly Case for Bulky Flies

Lサイズ グランドスラム Ex. ラージフライ W.P.F.C. クリアトップ ¥3,500 (税抜)

- Designed for medium to large saltwater flies and streamers
- Small holes help locate Micro Slits
- Optimal slit pitch and foam thickness to hold heavy-wire hooks securely
- Clear lid enables easy identification of flies inside
- 中～大型のストリーマーやターポンフライの収納に最適なケースです
- クリアトップにより、一目でフライを確認出来ます



C/OW Weight: 180g 27 Slots

CFGS-3500 Tarpon/Large WP Saltwater Fly Case with Slit Foam

Lサイズ グランドスラム エクストラ ラージサイズフライ W.P.F.C. ¥3,800 (税抜)

- Two Micro Slit Foam Faces
- Designed for large saltwater streamers and tarpon flies
- Small holes help locate Micro Slits
- Optimal slit pitch and foam thickness to hold heavy-wire hooks securely
- 中～大型のストリーマーやターポンフライの収納に最適なケースです



SB Weight: 200g 54 Slots

CFGS-3544 Permit/Large 8-Row WP Saltwater Fly Case

Lサイズ グランドスラム 4/4 ポケット W.P.F.C. ¥3,800 (税抜)

- 4 Micro Slit Foam rows on each side
- Designed for small and medium saltwater flies, especially crab patterns
- Optimal slit pitch and foam thickness to hold heavy-wire hooks securely
- Notches help locate Micro Slits
- Slots for 100 flies
- クラブパターン、小～中型のソルトウォーターフライの収納に最適なケースです



ED Weight: 202g 100 Slots

CFGS-3555 Bonefish/Large 10-Row WP Saltwater Fly Case

Lサイズ グランドスラム 5/5 ポケット W.P.F.C. ¥3,800 (税抜)

- 5 Micro Slit Foam rows on each side
- Ideal for smaller saltwater flies such as "Charlies" and shrimp patterns
- Optimal slit pitch and foam thickness to hold heavy-wire hooks securely
- Notches help locate Micro Slits
- Slots for 125 flies
- グレイジーチャーリーのような小型のソルトウォーターフライの収納に最適なケースです



SD Weight: 202g 125 Slots

Magnetic Waterproof Fly Cases

It is not a new or radical approach to use magnetic power for fly organization. We took this idea and totally modernized it by employing neodymium magnet dots and our bomb-proof shells. They are fast becoming choices for PNW steelheaders!

磁力を活用してフライを収納するというアイデアは新しいものではありませんが、C&F DESIGNが手がけるとこうなります。強力なネオジウム磁石を使ってフライのアイ部分を固定するという考えに、定評のウォータープルーフC.Cのシェルを組み合わせました。米国のスティールヘッダーの間で密かな評判。日本のダブルハンダーたちのストレージとしても定着しつつあります。

CF-3299CT Large Magnetic WP Fly Case with 18 Magnets

Lサイズ マグネティック ウォータープルーフ フライケース ¥4,500 (税抜)

- Best for larger flies such as Intruders and saltwater flies
- Raised magnets help maintain the original shapes of flies
- Clear top enables easy identification of flies inside
- ネオジウムマグネットを使用しており、アイを磁力でしっかり留めます
- マグネット面の高さを14mmとしました。バルキーなフライやウィードガード付きのフライも収納できます
- 最大で18個のフライを効率良く収納することができます
- クリアトップ採用で、ケースの中身を確認することができます
- ※全米で最大のフライフィッシング用品展示会であるIFTD 2013において、Best of Show Award-FLY CASE / STORAGE SYSTEM- を受賞しました



C Weight: 201g 18 Magnets

CF-1255V Small Magnetic WP Fly Case with 10 Magnets

Sサイズ マグネティック ウォータープルーフ フライケース ¥3,500 (税抜)

- Best for smaller saltwater flies and steelhead patterns
- 10 raised magnets help maintain the original shapes of flies
- 小型のソルトウォーターフライやスティールヘッドパターンを収納するのに最適です
- マグネットに高さを持たせましたので、フライの形を崩さず収納できます
- 最大10個のフライを収納できます



OW Weight: 97g 10 Magnets

CF-2255V Medium Magnetic WP Fly Case with 10 Magnets

Mサイズ マグネティック ウォータープルーフ フライケース ¥3,800 (税抜)

- Best for larger saltwater flies and steelhead patterns
- 10 raised magnets help maintain the original shapes of flies
- 長さのあるソルトウォーターフライやスティールヘッドパターンを収納するのに最適です
- マグネットに高さを持たせましたので、フライの形を崩さず収納できます
- 最大10個のフライを収納できます



OW Weight: 128g 10 Magnets

CF-2288H Medium Magnetic WP Fly Case with 16 Magnets

Mサイズ マグネティック ウォータープルーフ フライケース ¥4,200 (税抜)

- Best for smaller saltwater flies and steelhead patterns
- 16 raised magnets help maintain the original shapes of flies
- 小型のソルトウォーターフライやスティールヘッドパターンを収納するのに最適です
- マグネットに高さを持たせましたので、フライの形を崩さず収納できます
- 最大16個のフライを収納できます



OW Weight: 136g 16 Magnets

CF-3210H Large Magnetic WP Fly Case with 20 Magnets

Lサイズ マグネティック ウォータープルーフ フライケース ¥4,700 (税抜)

- Best for smaller saltwater flies and steelhead patterns
- 20 raised magnets help maintain the original shapes of flies
- 小型のソルトウォーターフライやスティールヘッドパターンを収納するのに最適です
- マグネットに高さを持たせましたので、フライの形を崩さず収納できます
- 最大20個のフライを収納できます



OW Weight: 202g 20 Magnets



Fly Filing Systems

C&F DESIGN offers a variety of options for unique fly storage systems. Configure your own case by combining our options. Switching flybox contents is now a breeze.

C&F DESIGNのフライケースには、個性的なフライケースを演出するために様々なオプションパーツを用意しています。たくさんのおプションの中からご自身にあったパーツで、ご愛用のケースをカスタマイズしてみてください。きっと、今以上にシステムティックにフライを並べることができるでしょう。そしてもっとフライフィッシングが楽しくなるはずです。



FFS-1 Small System Case

Sサイズシステムケース ¥1,500 (税抜)

- System Case for 2 Foam Inserts
- Foam Changers offer flexibility in content design
- Corrosion resistant, stainless steel parts
- Foam Inserts and CFA-11 (Nail Knot Pipe) available separately
- 両面にフォームチェンジャーを設け、思い通りのシステムアップが楽しめます
全4色のカラーバリエーションがありますので、お好みのカラーとフォームを組み合わせてください
(システムフォームとCFA-11は別売)

BK DG LG OW Weight: 56g

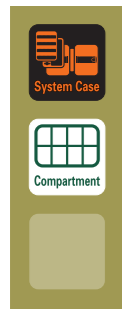

FFS-2 Small Compartment System Case

Sサイズコンパートメントシステムケース ¥2,100 (税抜)

- 8 compartments and a side for a Foam Insert
- Foam Changer offers flexibility in content design
- Corrosion resistant, stainless steel parts
- Foam Inserts and CFA-11 (Nail Knot Pipe) available separately
- コンパートメントタイプのシステムケースです
蓋側にフォームチェンジャーを設けました (システムフォームは別売)

OW Weight: 72g 8 Compartments

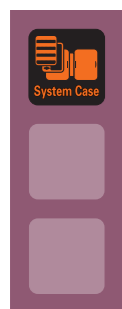

FFS-M1 Medium WP System Case

Mサイズウォータープルーフシステムケース ¥1,800 (税抜)

- System Case for 2 Foam Inserts
- Foam Changers offer flexibility in content design
- Corrosion resistant, stainless steel parts
- Foam Inserts available separately
- 両面にフォームチェンジャーをセットしたシステムケースです
お好みのシステムフォームやフリップパーツをセットして下さい
(システムフォームは別売)

BK DG LG OW Weight: 103g



FFS-L1 Large WP System Case

Lサイズウォータープルーフシステムケース ¥2,100 (税抜)

- System Case for 2 Foam Inserts
- Foam Changers offer flexibility in content design
- Corrosion resistant, stainless steel parts
- Foam Inserts available separately
- 両面にフォームチェンジャーをセットしたシステムケースです
お好みのフォームやフリップをセットして下さい
(システムフォーム、フリップパーツは別売)

BK OW Weight: 176g



FFS-L2 Large WP Compartment System Case

Lサイズウォータープルーフ コンパートメントシステムケース ¥3,100 (税抜)

- 12 compartments and a side for a Foam Insert
- Foam Changer offers flexibility in content design
- Corrosion resistant, stainless steel parts
- Foam Inserts available separately
- 12コマのコンパートメントの蓋側にフォームチェンジャーをセットしました
(システムフォームは別売、フリップパーツは取り付けられません)
- センターにはフライのピックアップに便利なCFA-11(3-in-1ネイルノットパイプ/別売)がセットできます

OW Weight: 220g



Original System Foam, Small

Sサイズシステムフォーム

- For FFS-1 or FFS-2 shells
- Can also be used as replacement Foam for Small Fly Cases
- FFS-1、FFS-2用のシステムフォームです
- フライにやさしいマイクロスリットを採用

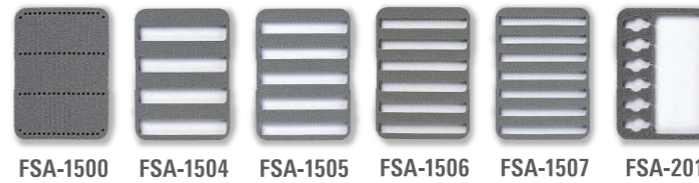

Water Proof System Foam, Medium

Mサイズシステムフォーム

- For FFS-M1 or FFS-M2 shells
- Can also be used as replacement Foam for Medium Waterproof Cases
- FFS-M1用のシステムフォームです
- フライにやさしいマイクロスリットを採用

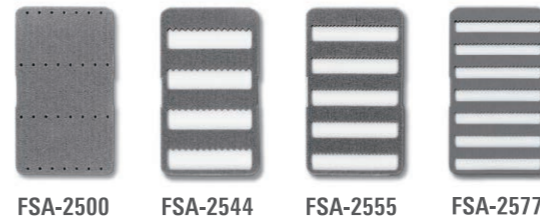

Water Proof System Foam, Large

Lサイズシステムフォーム

- For FFS-L1 or FFS-L2 shells
- Can also be used as replacement Foam for Large Waterproof Cases
- FFS-L1/FFS-L2用のシステムフォームです
- フライにやさしいマイクロスリットを採用

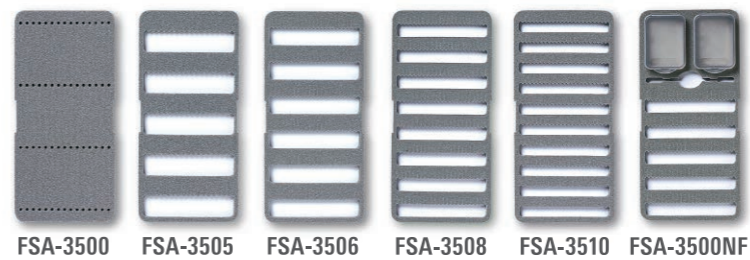

Flip Page For Large Water Proof System Case

Lサイズシステムフリップパーツ

- Increase the capacity of your fly case by installing one of these optional components.
- Not compatible with FFS-L2, CF-3308 and CF-3305N
- お手持ちのウォータープルーフF.C.を更にバージョンアップさせるパーツです
フォームの前にはハックルの形を崩れにくくするための開口部を設け、フライのスタイルを選ばずに収納できます。(コンパートメントタイプには使用できません。)

CFA-3505 85 Slots CFA-3507 161 Slots CFA-3509 207 Slots 各¥1,200 (税抜)

CFA-3001 ¥1,500 (税抜)
It includes 2 standard and 2 midge threaders. (CFA-11 is available separately.)
スペアスレッダーが10本セットできるフリップパーツです。スタンダード、ミッジ用スレッダー各2本付



FSA-1500 ¥800 (税抜) 54 Slots

Streamers and nymphs
ストリーマーやニンフ用

FSA-1504 ¥800 (税抜) 96 Slots

Largest dries and wet flies
#8前後のホッパー等大型ドライ/ウェット用

FSA-1505 ¥800 (税抜) 120 Slots

Medium dry/nymph/wet flies
#10~14前後のドライ/ニンフ/ウェット用

FSA-1506 ¥800 (税抜) 144 Slots

Small dry/nymph/wet flies
#14~20前後のドライ/ニンフ/ウェット用

FSA-1507 ¥800 (税抜) 168 Slots

Midge dry/nymph/wet flies
#18以下のドライ/ニンフ/ウェット用

FSA-201 ¥700 (税抜)

Threader foam. White backing gives contrast for fly identification
お好みのスレッダーを6本セットできます
背面がホワイトなので、小型フライが見易くなりました

FSA-2500 ¥950 (税抜) 45 Slots

Large size flies such as bass bugs
バスバグ、SWフライ、サーモンフライ等の大型フライ用です

FSA-2544 ¥950 (税抜) 56 Slots

Middle to large size flies (#4 to #10)
中~大型フライに最適な4段のマイクロスリットフォームです

FSA-2555 ¥950 (税抜) 120 Slots

Nymphs, small streamers and dry flies
ストリーマーや大型ドライフライの収納に最適な5段のマイクロスリットフォームです

FSA-2577 ¥950 (税抜) 168 Slots

Small size flies (#12 to #18)
小~中型ドライフライ、ニンフに最適な7段マイクロスリットフォームです

FSA-3500 ¥1,000 (税抜) 45 Slots

Large size streamers, saltwater flies and bass bugs
大型ストリーマー、SWフライ、バスバグ等に最適です

FSA-3505 ¥1,000 (税抜) 90 Slots

Attractor nymphs, streamers and salmon flies
アトラクターニンフ、ストリーマー、サーモンフライ等に最適です

FSA-3506 ¥1,000 (税抜) 144 Slots

Large size dry flies, such as terrestrials and stoneflies
大型テレストリアル、ストーンフライ等の大型ドライフライに最適です

FSA-3508 ¥1,000 (税抜) 192 Slots

Medium size dry flies and nymphs (#10 to #18)
#10~#18程度のドライ、ニンフ等に最適です

FSA-3510 ¥1,000 (税抜) 240 Slots

Small size dry flies and nymphs (#16 to #26)
#16~#26程度の小型フライの収納に最適です

FSA-3500NF ¥1,500 (税抜) 120 Slots

Nymph Foam with storage wells for shots and indicators
ニンフ用フォームに必要アイテムを収納する専用ケースを設けました

CFA-3500MF ¥2,200 (税抜)

Magic Fly Sheet catches flies to prevent fly loss. Comes with three CF-604/S threaders
#20以下のミッジフライを効率よく収納できるフリップパーツです。ウルトラミッジ用スレッダー3本付



CFA-1300M Magic Fly Sheet for CF-1300 Series

マジックフライシート ¥600 (税別)

- Unique compartment lining to keep flies secure in strong winds
- To install, remove backing on both sides and carefully place in position
- Clean with water to restore stickiness
- CF-1300シリーズ専用のマジックフライシートです
- マジックフライシートはハックルやCDCを使用したドライフライ、ミジフライを優しく確実にホールドし、フライの出し入れの際、風に飛ばされたり、ミジフライがコンパートメントの中でボール状になることを防ぎます
- シートが汚れた時は、剥がして水洗いができ、粘着力も元通りになります
- マグネットのようにフックを吸着しないのでハックルを变形させることもありません
- コンパートメントへのセットは両面の剥離フィルムを剥がしてセットしてください

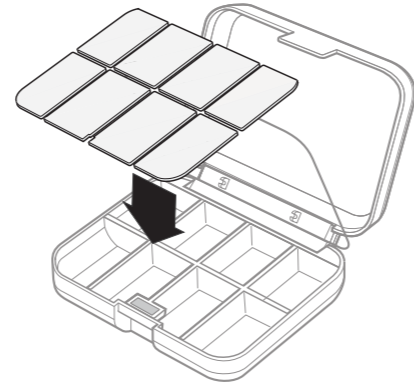

CFA-200 Threader Holder for Small Fly Case

スレッダーホルダー ¥1,500 (税別)

- Installable on the spine of C&F Small Fly Case with screws
- A great way to enable lightening-fast fly changes. Especially suitable for midges and use in low-light conditions
- Comes with 2 Midge and 2 Standard Threaders. Spare Threaders are available separately
- Sサイズケースのをグレードアップするスレッダーホルダーです。使用頻度の高いフライをセットしておけば素早いフライ交換が可能になります
- フライケースのセンター部分に付属の3本のビスで取り付けてください
- ミジ/スタンダード用スレッダー各2本付



CFA-200

FSA-00 Spare Foam Changer (2 Foam Changer Per Pack)

スペアフォームチェンジャー ¥900 (税別)

- Turns your C&F Fly Cases into System Case for Fly Filing System
- Remove old foams and fix Foam Changers into the case shell with double adhesive tape
- 2 Foam Changers per pack
- お使いのC&Fフライケースをシステムケースにグレードアップするチェンジャーです
- 使えなくなったフォームをきれいに剥がし、裏面の両面テープでケースのセンターに取り付けてください (2個入)

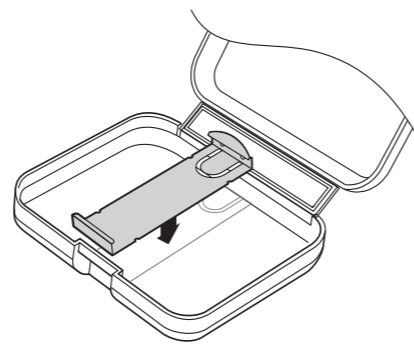

Light Weight Fly Cases

CFLW series fly cases are designed to become the lightest in market, and what you feel on the shoulder of your vest is the weight of air. Simple magnetic closure contributes to the weight reduction, and the durability of the plastic hinges is proven by rigorous testing both in the lab and in the field.

本体はポリエチレンフォーム、底板は低発泡ポリプロピレンのシート、ヒンジ部はポリプロピレンシートの3層構造です。ネオジウムマグネットの採用により、ワンタッチでケースの開閉ができます。

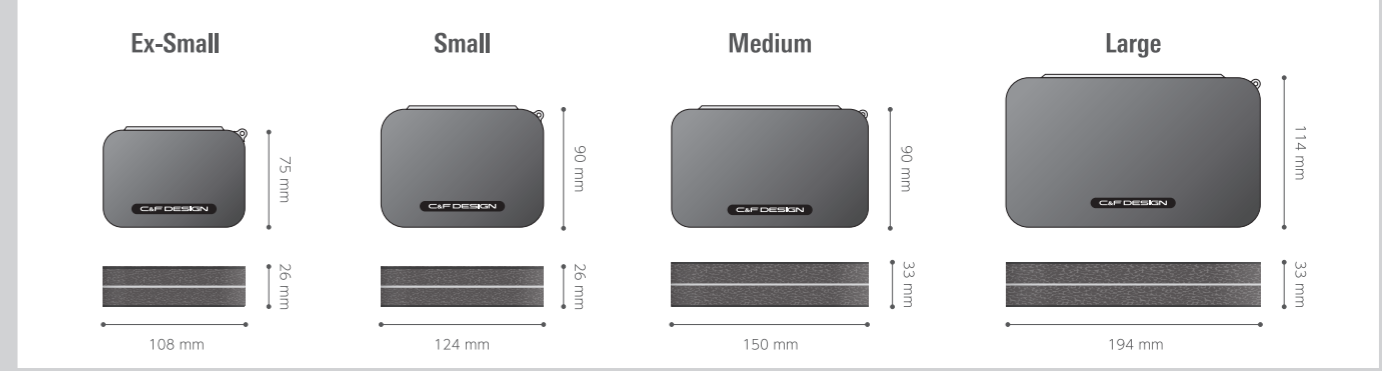

CFLW-SS Ex-Small Light Weight 10-Row Fly Case

ライトウェイトフライケース SSサイズ ¥1,600 (税別)

- This extra small model weighs only 26g
- Each face has 5-row Micro Slit Foam, which is best for small dry flies and nymphs
- すっきりとしたコンパクトなケースの内寸は23mmの高さがありパラシュートパターンなどでも干渉することはありません
- ケース両面には5段のマイクロスリットフォームを配しました
- 多数のフライを携帯する必要のない夏の釣りなどに向いています



Weight : 26g | 150 Slots | Size : H108 × W75 × D26 (mm)

CFLW-S Small Light Weight 12-Row Fly Case

ライトウェイトフライケース Sサイズ ¥1,800 (税別)

- Weighs only 35g
- For small to medium dry flies and nymphs
- Each face has 6-row Micro Slit Foam
- すっきりとしたコンパクトなケースの内寸は23mmの高さがありパラシュートパターンなどでも干渉することはありません
- ケース両面には6段のマイクロスリットフォームを配しました。トラウト用として非常に汎用性の高いケースです。#14前後のドライフライやニフの収納に最適です



Weight : 35g | 228 Slots | Size : H124 × W90 × D26 (mm)

CFLW-M Medium Light Weight 14-Row Fly Case

ライトウェイトフライケース Mサイズ ¥2,000 (税別)

- A little thicker CFLW-M is a great lightweight solution to store medium size dry flies
- Weighs only 41g
- Two faces with 7-row Micro Slit Foam
- すっきりとしたコンパクトなケースの内寸は30mmの高さがあり大型のフライや高さのあるフライなどの収納にも最適です
- ケース両面には7段のマイクロスリットフォームを配しました



Weight : 41g | 266 Slots | Size : H150 × W90 × D33 (mm)

CFLW-L Large Light Weight 9-Row Fly Case

ライトウェイトフライケース Lサイズ ¥2,200 (税別)

- The largest model in the light weight fly case lineup.
- Weighs 66g
- Each face has 9-row Micro Slit Foam
- すっきりとしたコンパクトなケースの内寸は30mmの高さがあり大型のフライや高さのあるフライなどの収納にも最適です
- ケース両面には9段のマイクロスリットフォームを配しました



Weight : 66g | 468 Slots | Size : H194 × W114 × D33 (mm)





L M R
5-5-5
Rows

CFLW-SSF Ex-Small Light Weight 10-Row Fly Case with 5-Row Flip Page

フリップ付きライトウェイトフライケース SSサイズ ¥2,000 (税別)

- A lightweight fly case that is comprised of the shell, structural foam, hinges, and three foam faces
- Each face and a flip have 5-row Micro Slit Foam, which is great for dry flies and nymphs in #14-18 range
- Weighs 35g

- ケース両面に5段、センターに片面5段のマイクロスリットフォームを配しました
- 用頻度の高い#16前後のフライを効率良く収納できるケースです

Weight : 35g 225 Slots Size : H108 × W75 × D33 (mm)



L M R
6-6-6
Rows

CFLW-SF Small Light Weight 12-Row Fly Case with 6-Row Flip Page

フリップ付きライトウェイトフライケース Sサイズ ¥2,200 (税別)

- A lightweight fly case that is comprised of the shell, structural foam, hinges and three foam faces
- Each face and a flip have 6-row Micro Slit Foam
- Weighs 48g

- ケース両面に6段、センターに片面6段のマイクロスリットフォームを配しました
- 使用頻度の高い#16前後のフライを効率良く収納できるケースです

Weight : 48g 342 Slots Size : H124 × W90 × D33 (mm)



L M R
7-7-7
Rows

CFLW-MF Medium Light Weight 14-Row Fly Case with 7-Row Flip Page

フリップ付きライトウェイトフライケース Mサイズ ¥2,400 (税別)

- A lightweight fly case that is comprised of the shell, structural foam, hinges and three foam faces
- Each face and a flip have 7-row Micro Slit Foam
- Weighs 57g

- ケース両面に7段、センターに片面7段のマイクロスリットフォームを配しました
- 小型から中型の使用頻度の高いフライを効率良く収納できるケースです
- 日本の渓流のスタンダードサイズです

Weight : 57g 399 Slots Size : H150 × W90 × D33 (mm)



L M R
9-9-9
Rows

CFLW-LF Large Light Weight 9-Row Fly Case with 9-Row Flip Page

フリップ付きライトウェイトフライケース Lサイズ ¥2,600 (税別)

- A large-capacity lightweight fly case that is comprised of the shell, structural foam, hinges and three foam faces
- Each face and a flip have 9-row Micro Slit Foam
- Weighs 94g

- シリーズ中最大の収納力を持つケースです
- 最大で702個のフライを収納できます

Weight : 94g 702 Slots Size : H194 × W114 × D33 (mm)



L R
3-3
Rows

CFLW-MS Medium Light Weight Slit Foam Fly Case for Large Size Flies

ストリーマールイトウェイトフライケース Mサイズ ¥2,000 (税別)

- A lightweight fly case that is comprised of the shell, structural foam, hinges and two foam faces. Designed for large flies for bass, salmon and saltwater
- Weighs 39g

- 湖や大型河川用のストリーマールイトウェイトアトラクターニフに最適なマイクロスリットフォームを両面にレイアウトしたフライケースです

Weight : 39g 66 Slots Size : H150 × W90 × D33 (mm)



L R
3-3
Rows

CFLW-LS Large Light Weight Slit Foam Fly Case for Large Size Flies

ストリーマールイトウェイトフライケース Lサイズ ¥2,200 (税別)

- A large, lightweight fly case that is comprised of the shell, structural foam, hinges and two foam faces. Designed for large flies for bass, salmon and saltwater
- Weighs 62g

- バスバグ、SWフライ、サーモンフライ等の大型フライに適したマイクロスリットフォームを両面に設けました
- すっきりとしたコンパクトなケースの内寸は30mmの高さがあり大型のフライや高さのあるフライなどの収納にも最適です

Weight : 62g 72 Slots Size : H194 × W114 × D33 (mm)



Plus One Case

P1-1 Plus One Fly Case for Nymph/Small Flies

プラスワンフライケース ¥700 (税別)

- Extra thin and lightweight case to carry additional flies in your vest pockets
- Suitable for small flies up to #14

- ご使用のフライケースの他にもう一つ入れてもかさ張らない軽量/薄型のフライケースです。ニフや様々な小型フライに対応します

Weight : 59g Size : H102 × W188 × D12 (mm)



P1-6 Plus One MSF Fly Case for Nymphs (6-Row)

ニフ用プラスワンフライケース ¥1,300 (税別)

- Extra thin and lightweight case to carry additional flies in vest pockets

- ご使用のフライケースの他に、もう一つベストに入れてもかさ張らない軽量/薄型のフライケースです
- マイクロスリットフォームが#10までのニフをしっかりホールドします

Weight : 54g Size : H102 × W188 × D12 (mm)



Other Cases

Multi WP Lure Case - Clear Top Empty Case

ウォータープルーフマルチケース Sサイズ ¥1,100 (税別)

ウォータープルーフマルチケース Mサイズ ¥1,200 (税別)

ウォータープルーフマルチケース Lサイズ ¥1,400 (税別)

- Non-compartment design for largest capacity
- Ripple surface to prevent slippage in wet or cold conditions
- Smoked clear top for content identification

- 定評のあるC&Fケースのマルチタイプです
- 出張時のグルーミングツールやアウトドアでのちょっとした救急用具、市販のエンジンオイルなどの携帯に便利です
- 中身も確認しやすいクリアトップタイプ



CFL-1600MT

Weight : 75g Size : H104 × W130 × D36,5 (mm)



CFL-2500MT

Weight : 97g Size : H105 × W155 × D40 (mm)



CFL-3500MT

Weight : 166g Size : H114 × W197 × D42 (mm)

CFU-3600 Utility Water Proof Case

ユーティリティケース ¥3,600 (税別)

- For carrying items such as compact camera, film, and first aid kit
- Remove unnecessary foam blocks to fit to the shape of the items

- コンパクトカメラ、フィルム、ファーストエイドキット等、水に濡らしたくない様々なグッズの収納に最適です
- ケース側のフォームは全面に細かな切り込みが入っていますので、用途に合わせてフォームを切って調節して下さい

Weight : 207g Size : H114 × W197 × D42 (mm)



※Camera is not included.
※写真のカメラは撮影サンプルです。



Fly Fishing Accessories

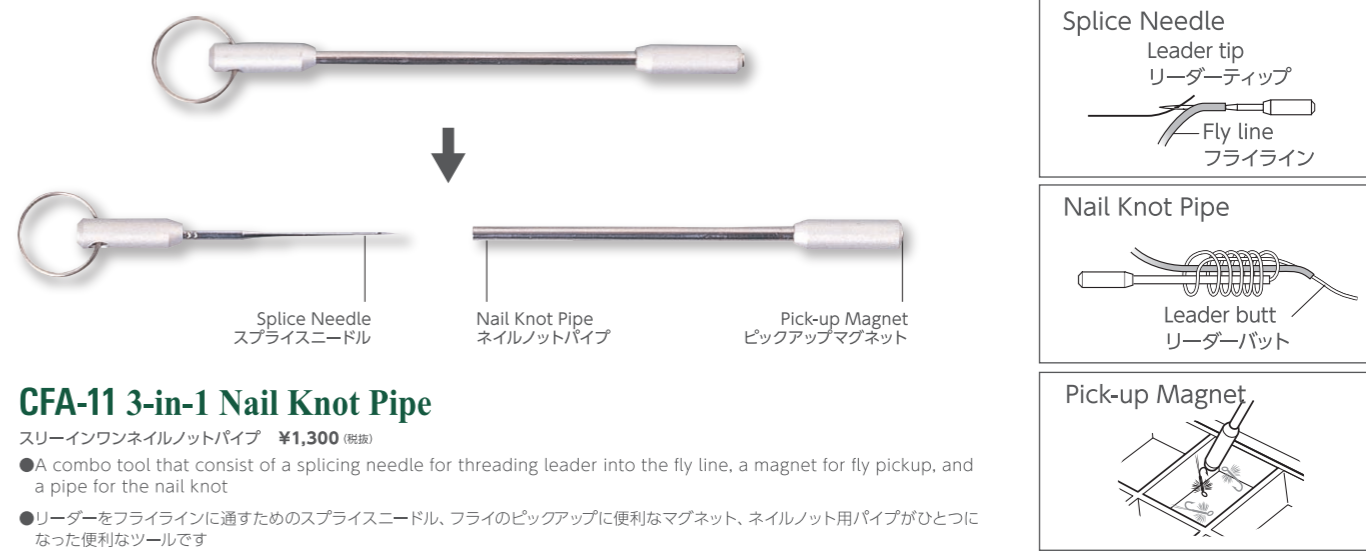

CFA-11 3-in-1 Nail Knot Pipe

スリーインワンネイルノットパイプ ¥1,300 (税別)

- A combo tool that consist of a splicing needle for threading leader into the fly line, a magnet for fly pickup, and a pipe for the nail knot
- リーダーをフライラインに通すためのスプライスニードル、フライのピックアップに便利なマグネット、ネイルノット用パイプがひとつになった便利なツールです



CFA-30 Rubycell Fly Dryer

ルビーセルフライドライヤー ¥1,400 (税別)

- Place a fly between pads and gently pat dry. Fly Dryer utilizes high-tech, water-absorbing Rubycell for instant moisture removal
- The sponge layer below the drying pad provides cushion
- 吸水性に優れた多孔体ルビーセルを使用したフライドライヤーです
- 吸水スピードが早く、フライを挟むだけで瞬時に吸水し、フライを傷めません



CFA-40 3-in-1 Tweezers

3-in-1ツイザー ¥1,500 (税別)

- Fly handling tweezers, an eye-cleaning needle and Threaders in one combo tool
- Three Threaders enclosed. Spares are available separately
- フライのピックアップに便利なツイザー、アイクリナー、簡単にティペットを通せるスレッダーの3つの機能がひとつになりました。特に早春などには欠かせないツールです
- ショートスレッダーはスタンダード/ミッド/ウルトラミッドの3タイプ各1本付き



CFA-60



CFA-60/S

CFA-60 Curl Cord

カールコード ¥800 (税別)

- Great for carrying small items such as thermometer, forceps, releaser, measuring tape, keys, cigarette lighter or fly cases without fear of loss
- Made of durable urethane ● Length: 100mm 700mm
- 水温計、フォーセップ、リリーサー、メジャー、自動車のキー、ライター等、様々なツールの紛失防止に便利なコードです
- 耐久性に優れたウレタン素材を使用しています ● コードは最大700mmまで伸びます

Length : 100~700 mm

CFA-60/S Curl Cord Set/50mm&100mm Curl Cord Set

カールコードセット ¥1,200 (税別)

- 50mm & 100mm Curl Cord Set with snaps on both ends
- クリップ他、様々なアクセサリの紛失防止に最適な50mmと100mmのカールコードのセットです
- 両端にはアクセサリを取り付けやすいスナップをセットしました

Length : 60~450 mm

Length : 100~700 mm



CFA-90 Leader Pocket

リーダーポケット ¥800 (税抜)

- Accommodates 3-in-1 Nail Knot Pipe
- Holds up to 8 leader packages
- Basic knot illustrations on back

- 市販のリーダーが7~8枚入れられ、軽量でベストのポケットに入れやすいサイズです
- 3-in-1ネイルノットパイプもセットでき、裏面には様々なノットのイラストを付けました
- 本体ごとシステムケースにセットすることもできます

Size: H110 × W79 × D11 (mm)



CFA-100/BK Black/3-in-1 Thermometer

スリーインワンサーモ ¥1,800 (税抜)

- Innovative product with 3 functions: Thermometer, Waste Line Holder and Lost Fly Catcher

- 水温を計る。不要なリーダー、ティペットを巻取る。落としたフライを探す。フィールドで必要な3つの機能がひとつになった便利な物です

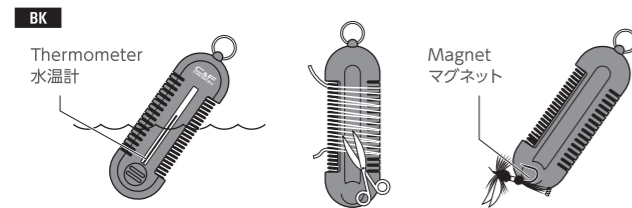

CFA-111 Shooting Liquid

シューティングリキッド ¥1,000 (税抜)

- Cleans, lubricates and restores fly lines, using high-tech lubricant and anti-mold/moisture-repelling agents
- Squeeze small amount onto a soft cloth and wipe clean lines
- In the field, please use with Rubycell Shooting Plus (CFA-110)
- ラインにやさしい、防カビ/保湿成分を配合し、滑性性能の向上とラインの保護ができます
- フィールドではCFA-110(ルビーセルシューティングプラス)と併せてご使用下さい

NET: 30cc



CFA-95

CFA-95 Dropper Wallet

ドロップワレット ¥1,600 (税抜)

- Designed to store 2 wet fly rigs with multiple flies
- Also suitable for dry-dropper setup

- ドロップワレットは保管が面倒なドロップワレットを2セット収納することができます
- ウェットフライのドロップワレット以外にも、ドライやニンフなど、川や湖で使われる様々なリーダーシステムの交換の際にも大変便利です

Weight: 17g Size: H85 × W85 × D26 (mm)



CFA-110 Rubycell Shooting Plus

ルビーセルシューティングプラス ¥2,200 (税抜)

- Clean and lubricate your fly line, with no mess
- Apply cleaning liquid to the white foam pads, trap the line between them and mount this tool onto the rod butt. Then just reel the line in
- If the line is very dirty, pre-clean it with a moist piece of paper towel or rag

- ルビーセルシューティングプラスなら釣行前、釣場で素早くラインメンテナンスができます
- リール側のフォームにシューティングリキッドを充填させ、ロッドとラインを挟み込み、マグネットで簡単に止めて下さい。セット後、巻き取るだけで簡単にラインメンテナンスができます

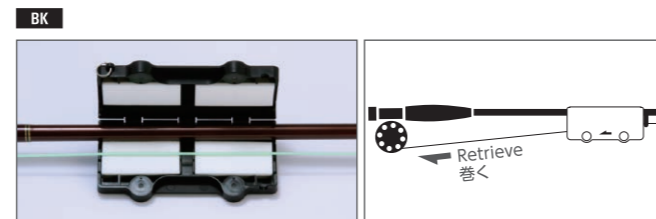

CFA-112 Power Float

パワーフロート ¥1,500 (税抜)

- Works for all dry flies including CDC patterns; also great as leader/tippet floatant
- A small amount applied fully prepares the fly. The created film is long lasting, so you can concentrate more on fishing instead of restoring flies

- パワーフロートは従来のジェル状フロートの欠点を全て解決した、多用途ジェル状フロートです

NET: 10ml



Single-hand action 片手で開閉

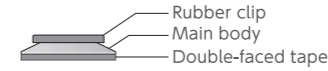

CFA-180 Tippet Holder

ティペットホルダー ¥900 (税抜)

- It is very annoying to lose the tippet end in the coils of fly line on the reel. This tiny accessory keeps your streamside peace of mind

- リールになじむ薄さ3.3mm
- ラバークリップと本体の隙間にティペットを巻きつけてください
- リールに合わせて、2種類の色から選べます

BK SV Size: φ12.5 × D3 (mm)



CFA-210 Licence Pocket

ライセンス ポケット ¥1,200 (税抜)

- Keep your fishing license in this holder for protection, and hang it on your vest back

- 大切な入漁券の紛失を防ぎます
- 視認性を高めるため、全面クリアにしました
- ベスト背面のDカン等にセットしてお使いください



LY-Plus Lanyard Plus

ランヤード・プラス ¥2,800 (税抜)

- 6 snaps to hang items on
- Comes with Fly Protector, Tippet Holder and a stabilizing clip

- 絡まりにくい構造の便利なランヤードです
- 洋服に付けてぶら下がり防止するスナップを追加しました
- フラップ付きのフライパッチがセットされています



CFA-190 Midge/Hook Releaser

フックリリーサー ¥2,700 (税抜)

- The wire head catches the hook bend easily and enables the quick release. Suitable for flies #16 and smaller

- #28~#16位のミジ用のリリーサーです
- 魚体に触れることなく素早くリリースすることができます
- 魚へのダメージを小さくする為にもバーブレスフックの使用をお勧めします



Dispenser



CFA-140



CFA-140 Shooting Head Dispenser

シューティングヘッドディスペンサー ¥3,000 (税抜)

- Holds two shooting heads of up to 40ft
- Identification labels included
- Anti-overrun check mechanism incorporated
- シューティングヘッドディスペンサーには9~13.5mのシューティングヘッドを2本収納できます (当社調べ、高番手製品は収納できない場合があります。)
- ベストの胸ポケットやバッグにピッタリ納まる、直径95mm
- 付属のラベルにはシューティングヘッドのサイズを記入しておく便利です

Size : φ95mm Weight : 91g



CFA-145



CFA-145 Fly Line Stocker

フライラインストッカー ¥1,900 (税抜)

- Developed for storage at home or carrying extra lines into the field
- Large arbor spool prevents line memory
- Stores 2 lines up to WF #12 (depending on weight, type, lengths and design)
- ラインの保管・収納・釣行時の予備ラインの携帯にも最適なフライラインストッカー
- ラインに巻きグセが付きにくいロージアーバースプール
- #12までのウエイトフォワードラインを2本収納できます (当社調べ、高番手製品は収納できない場合があります)

Size : φ135mm Weight : 80g

Rod Holder



CFA-80 Rod Stand

ロッドスタンド ¥1,300 (税抜)

- An innovative rod holder to attach to your car
- Polyethylene foam securely holds your rods
- Capacity: 3 rods
- Strong neodymium magnets used
- 準備、ランチタイムの時に大切なタックルを安全にセットできる自動車用ロッドスタンドです
- 強力ネオジウムマグネット内蔵で簡単に車のボディ等にセットできます

Size : H150 × W40 × D25 (mm) Maximum capacity : 3 rods



CFA-83H Headrest Mounting/Rod Rack

ロッドラック (ヘッドレスト対応) ¥3,800 (税抜)

- ミニバンやハッチバックタイプの車のヘッドレストに取り付けて使用する簡易ロッドラックです
- ポイント移動の際、車に積んだタックルを前後のホルダーがしっかりとホルドし、安全に運ぶことができます
- フライロッドやルアーロッドを最大4本セットできます

Size : Front H330 × W55 × D20 (mm) Rear H335 × W80 × D20 (mm)



CFA-85T Tonneau Cover Mounting/Rod Rack

ロッドラック (トノカバー対応) ¥5,200 (税抜)

- ステーションワゴンやコンパクトカーのトノカバーに取り付けて使用する簡易ロッドラックです
- フロントホルダー (ティップ側) を運転席と助手席のヘッドレストに装着し、リアホルダー (グリップ側) を強力ネオジウムマグネットでトノカバーを挟み込むことで固定します (トノカバーにベルクロで留めることもできます)
- リアホルダーは磁力で車のボディ等にもセットでき、準備やランチの時にロッドスタンドとしてもお使いいただけます
- フライロッドやルアーロッドを最大4本セットできます

Size : Front H330 × W55 × D20 (mm) Rear H330 × W115 × D90 (mm)

Retractor



CFA-70 2-in-1 Retractor

ツインリトラクター ¥1,100 (税抜)

- Our unique open-end design hangs 2 small tools such as clippers
- One-piece urethane curl cord stretches up to 270mm
- クリッパー等のツールを2個吊り下げることができる便利なリトラクターです
- 耐久性に優れたウレタンカールコードを使用しています。ベストには回転ピンで止めてください

BK OR Maximum length : 270 mm



CFA-70WF 2-in-1 Retractor with Fly Catcher

ツインリトラクター (フライキャッチャー付き)

¥1,300 (税抜)

- 2-in-1 Retractor with neodymium magnet Fly Catcher for temporary fly storage
- リトラクターのセンター部分にフライをキープしておけるネオジウムマグネット (フライキャッチャー) をセットしました

BK Maximum length : 270 mm



CFA-72 Flex Pin-On Reel

フレックスピンオンリール ¥1,100 (税抜)

- The reel body swivels 360 degree for smooth, direct operation
- The center dot, Fly Catcher, is a neodymium magnet
- Maximum cord length : 700mm
- ピンオンリール本体が360°回転し、ストレスなくコードを引き出すことができます
- ピンオンリールのセンター部分にフライをキープしておけるネオジウムマグネット (フライキャッチャー) をセットしました。フライの交換時に便利です
- 裏面の強力クリップでベストの生地にはしっかりと固定することができます

BK SV Maximum length : 700 mm

Threaders

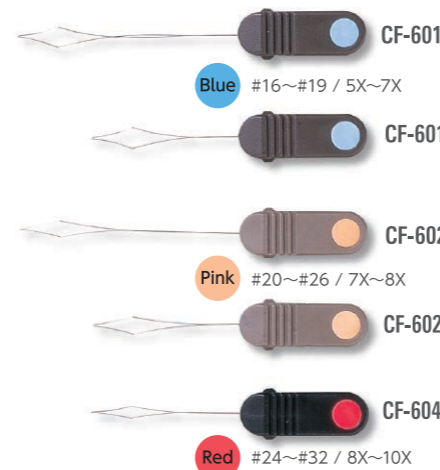

Spare Threaders

スペアスレッダー 4本入り 各¥1,000 (税抜)

- CF-601 standard/long スタンダードサイズ/ロング
- CF-601/S standard/short スタンダードサイズ/ショート
- CF-602 midge/long ミジサイズ/ロング
- CF-602/S midge/short ミジサイズ/ショート
- CF-604/S ultra midge/short ウルトラミジサイズ/ショート

- Available in standard and short lengths
- Size guideline on left is approximate because eye sizes of hooks vary greatly
- イブニングでフライが見にくい時、老眼の方でも素早くアイにティベットを通すことができます
- 各サイズ毎にシールのカラーを変えてありますので、購入の際、必ずご確認ください
- スレッダーは必ずフックサイズ、ティベットに合った物をお使い下さい

*CF-203, CFA-40, 42 はショートスレッダー専用です

How To Use

Insert Threader wire from top of the fly eye. Insert tippet end into Threader loop and pull the fly through carefully. Tie your favorite knot.

スレッダーをフライに通す時は、図の様にフライの背面から通してください。フライをスレッダーにセットしたら、スレッダーのアイにティベットを通し、スレッダーを垂直にゆっくりと抜いてください。

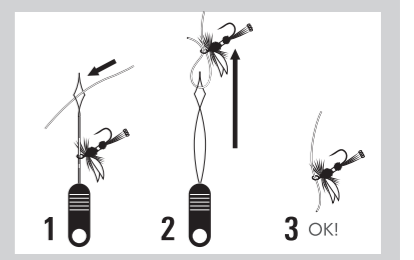

Landing Net Accessories



NH Net Holder

ネットホルダー ¥2,400 (税別)

- Easy attachment and removal with a strong stainless clip
- Utilizes a unique release mechanism with a stainless spring wire
- Length of cord: 1200mm
- 大型ネットを確実にホールドします
- フリップを付属のケーブルタイでネット先端に取り付け、本体をベストのDカンに付ければ、簡単にネットの着脱ができます (ケーブルタイ2本付き)

Maximum length : 1200 mm

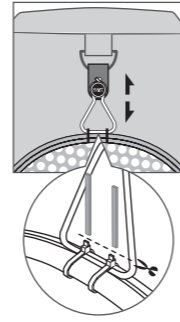

NR Net Releaser

ネットリリーサー ¥2,500 (税別)

- Utilizes strong neodymium magnets. When you want to release the net, just pull it
- 強力ネオジウムマグネットを使用した、小型軽量ネットリリーサーです
- リリーサーをネット側に付け、付属のネットストラップをグリップ側に付ければ移動中にネットが動きにくくなります (ケーブルタイ2本付き)

Maximum length : 1200 mm

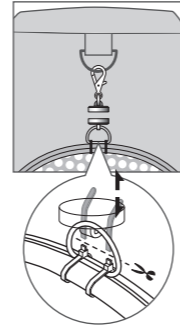

NS Net Strap

ネットストラップ ¥1,100 (税別)

- Curl cord prevents the loss of a net or accessories
- Attaches to the grip ring of the net
- ネットホルダーとの組み合わせで大型ランディングネットもしっかりホールドし、ネットの紛失防止にも最適です

Length : 110-500 mm

Indicator

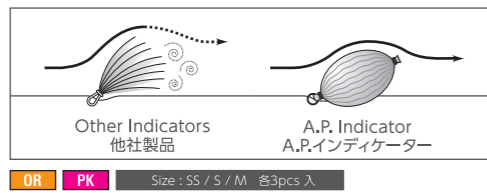
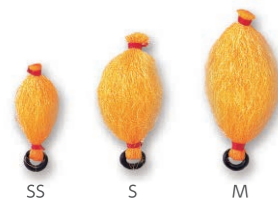

CFA-130 A.P. Indicator

A.P.インディケーター ¥650 (税別)

- Easy to cast far and accurately because of its spindle shape and lightness
- The aerodynamic design contributes to the sensitivity of strikes
- Genuine wool excels in floatation and durability. Apply CFA-112 Power Float periodically for best results
- 自然素材の繊維を紡錘形状にする事により、空気抵抗によって形状が理想的な形に変化します。フォールキャストがしやすく、コントロール性にとても優れています
- 順光の時はピンクやオレンジが見易く効果的です

Entmology



FABRE

CFA-600 FABLE Entomology Kit

ファブルエントモロジーキット ¥7,000 (税別)

- The observation set for angler-entomologists
- 5 insect bottles
- Stomach pump with tube extension
- Waterproof case
- 水生昆虫の観察に必要なツールをMサイズケースにオールインワンに収納しましたフライフィッシングの奥深い世界に是非チャレンジして下さい
- シャーレの1mmピッチの目盛が観察を容易にします
- 5ccのインセクトボトル5本を標準装備。ラベルも用意しました
- X3、X5のルーペをセットしました
- C&Fオリジナルのツイザー付

Size : H155 × W105 × D40 (mm)

Chest Strage

CFA-810 MKII NEW Light Weight Chest Storage/M NEW

ライトウェイト・チェストストレージMKII Mサイズ ¥8,200 (税別)

- An integrated lanyard built around our medium Lightweight Fly Case
- Six metal snaps retain tools and gadgets
- Adjustable cord length
- 使い勝手の良いランヤードに、Mサイズのライトウェイトフライケースを標準装備しました
- 6つのスナップに様々なツールを吊るす事ができます
- コードは使いやすい長さに調整してお使いください
- 底面に付いたストッパーにより開き過ぎを防止し、フライを取り易くしました
- メーカーによっては適合しないティペットもごございますのであらかじめご確認のうえご購入ください
- 付属品:スレッダー CF-604/S 1本
- カラー:ライトグレー
- サイズ: H90 × W150 × D55 (mm)
- 重さ: 151g



Tippet Holder
ティペットホルダー

CFA-820 MKII NEW Light Weight Chest Storage/L NEW

ライトウェイト・チェストストレージMKII Lサイズ ¥9,600 (税別)

- An integrated lanyard built around our Large Lightweight Fly Case
- Six metal snaps retain tools and gadgets
- Adjustable cord length
- 使い勝手の良いランヤードに、Lサイズのライトウェイトフライケースを標準装備しました
- 6つのスナップに様々なツールを吊るす事ができます
- コードは使いやすい長さに調整してお使いください
- 底面に付いたストッパーにより開き過ぎを防止し、フライを取り易くしました
- メーカーによっては適合しないティペットもごございますのであらかじめご確認のうえご購入ください
- 付属品:スレッダー CF-604/S / CF-602/S 各1本
- カラー:ブラック
- サイズ: H114 × W194 × D55 (mm)
- 重さ: 227g



Tippet Holder
ティペットホルダー

Line Cutter

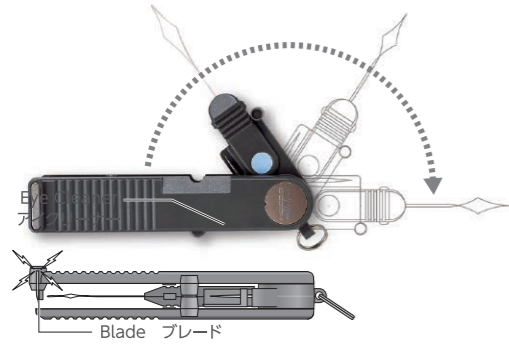

CFA-42 3-in-1 Clipper

3-in-1クリッパー ¥2,200 (税別)
 ●Clipper, Threader and eye cleaner in one combo tool
 ●Built-in magnet holds the blade securely

- スリーインワンクリッパーは使用頻度の高いクリッパー、スレッダー、アイクリーナーをひとつにまとめた、ユニークなアクセサリです
- スレッダーを使用する時は、図のように本体からスレッダーを引き出して使用してください。スレッダーは取り外しができます
- スタンダード、ミッドサイズのショートスレッダー各1本とスベアブレード3枚付
- クリッパーの刃はマグネットの磁力で保持しています



CFA-42/S 3-in-1 Clipper/Spare Blades

3-in-1クリッパー用スベアブレード ¥300 (税別)

- The replacement blade for 3-in-1 Clippers
- CFA-42用のスベアブレードです
- 切れ味が落ちたと感じたら、交換してください



CFA-70/WS 2-in-1 Retractor/Scissors

シザース付2-in-1リトラクター ¥4,500 (税別)

- A combination tool with a pair of scissors that has the plastic sheath
- Safely carry scissors for trimming needs in the field
- Utilize the other end to hang your favorite gadget

- 2-in-1 リトラクターにケース付きのハサミをセットしました。現場でのフライトリミング等、便利にお使いいただけます
- もう一方には、クリッパーなどお好みのツールを下げておくことができます



CFA-72/LC Flex Pin-On Reel/Line Cutter

ラインカッター付 フレックスピンオンリール ¥1,500 (税別)

- A simple solution to the line cutting needs of the anglers. Gel spun compatible
- Cut sections of line from the spool, or trim away the tag end
- The reel body rotates freely for unobstructed use
- Replacement blade and adhesive dots included

- ピンオンリールにラインカッターをセットしました
- ピンオール本体が360°回転し、ストレスなくコードを引き出すことができます
- スプールから引き出したティベットの、ラインクリッパーを手にすることなく、簡単にカットできます
- 切れ味が落ちた刃は、簡単に交換することができます

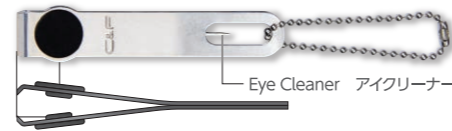

CFA-150 Line Clipper

ラインクリッパー ¥1,300 (税別)

- A precision tool that is indispensable to any fly fishers
- Rubber buttons help the cutting motion in wet or cold situations

- アイクリーナーはアイに詰まったヘッドセメントを取り除くのに大変便利です
- グリップ部分にはエラストマーラバーを使用し、操作性を向上させました
- クリッパー本体は、硬く、耐食性・耐久性に優れたSUS420Jを採用しました

SV



CFA-72/WS Flex Pin-On Reel/Scissors

シザース付 フレックスピンオンリール ¥4,500 (税別)

- A combination tool with a pair of scissors that has the plastic sheath
- Safely carry scissors for trimming needs in the field
- The reel body rotates freely for unobstructed use

- ピンオンリールにケース付きハサミをセットしました。現場でのフライトリミング等、便利にお使いいただけます
- ピンオール本体が360°回転し、ストレスなくコードを引き出すことができます



CFA-182/LC Line Cutter 2pcs

ラインカッター2個入 ¥1,000 (税別)

- A simple solution to the line cutting needs of the anglers. gel spun compatible
- Cut sections of line from the spool, or trim away the tag end
- Install onto a smooth surface with double adhesive tape

- ナイロン・フロロ・PEライン等を簡単にカットできます
- 切れ味が落ちた刃は、簡単に交換することができます



CFA-183/LCB Line Cutter Button 2pcs

ラインカッターボタン2個入 ¥1,000 (税別)

- A simple solution to the line cutting needs of the anglers. Gel spun compatible
- Cut sections of line from the spool, or trim away the tag end
- Mount over your shirt button using the plastic slit base

- ナイロン・フロロ・PEライン等を簡単にカットできるラインカッターを、フィッシングシャツ等のボタンに装着することができます
- 切れ味が落ちた刃は、簡単に交換することができます

Fly Patch



CFA-25/S Micro Slit Foam Fly Protector

フライプロテクターSサイズ (4ポケットマイクロスリットフォーム) ¥1,100 (税別)

- Fly Protector with a small Micro Slit Foam panel
- Polypropylene cover protects flies from damage
- Large side gates for ventilation and Micro Slit Foam for secure hook holding

- カバーでフォーム面を保護しているため、フライの変形/紛失を防ぎます
- カバーは片手で簡単に開閉でき、マイクロスリットフォームがフックを確実にホールドします
- フライキャッチャー付

Size: H90 × W65 (mm)



CFA-27 Cap Fly Patch

キャップ用フライパッチ ¥1,400 (税別)

- A compact fly storage solution for your headwear
- Utilizes 8 strong magnetic dots

- フライローテーション時にフライを一時的にストックするのに便利です
- 濡れたフライを乾かすのにも適しています
- 強力ネオジウムマグネットを使用しております

Weight: 6g Size: φ42mm

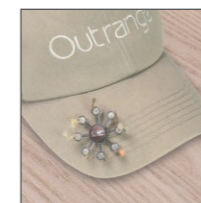

CFA-28/MFP Chest Storage Magnetic Patch

チェストストレージ用マグネティックフライパッチ ¥1,500 (税別)

- A compact fly storage solution for chest Storage
- Utilizes 8 strong magnetic dots
- Use double adhesive tapes for installation

- チェストストレージの表面に貼り付けて使用するマグネティック・フライパッチです
- フライが風で飛ばされない風防付き



CFA-55/CB Chest Fly Box

チェストフライボックス ¥1,800 (税別)

- A slim-profile box that employ magnetic sheet and Micro Slit Foam
- Install onto your packs or shirts with the pin on back
- Best suited for dries and nymphs of #14-20

- フィッシングシャツやベストに装着できるフライボックスです
- マグネットを内蔵しているため、使い終わったフライも容易に収納できます

Weight: 41g Size: H108 × W76 × D19 (mm)



CFA-57/VBP Vertical Belt Patch

バーチカルベルトパッチ

¥1,800 (税別)

- A fly patch for streamers and large nymphs
- Install onto the belt of packs with Velcro

- 湖や大型河川用のストリーマーやアトラクターニフに最適な3段のマイクロスリットフォームのフライパッチです
- ベルクロを、ショルダーバックなどのベルトに巻き留め、好きな位置に取り付けて使用できます

Weight: 22g Size: H126 × W60 × D21 (mm)



CFA-50/MSF Micro Slit Foam Chest Patch **MSF**

チェストパッチ マイクロスリットフォーム

CFA-50/MSF チェストパッチ ¥1,800 (税抜) CFA-50/THR チェストパッチ ¥2,000 (税抜)

- Hang this convenient fly keeper in front of your chest for easy access
- Large side gates help ventilation and the main Micro Slit Foam holds flies
- A magnetic dot and foam on the cover function as temporary fly holders
- 従来のフライパッチのようにベストの左右に付けるのではなく、胸元に取り付けるチェストパッチはフライが見易く、操作性に優れています
- スレッダー、マグネット、フォームと用途に合った方法でフライを保管することができます

Size: H123 × W65 (mm)



CFA-50/MSF



CFA-50/THR



FSA-22 Fly Protector for Fly Filing System **MSF**

フライファイリングシステム・フライプロテクター ¥1,500 (税抜)

- A unique and original Fly Protector that uses a Foam Changer by C&F DESIGN
- Build your own system using Foam panels of different configurations
- It can be used with C&F Lanyard
- 裏面2ヶ所に取り付けピンを配置しました。好みによってタテ・ヨコいずれの位置でも取り付けができます
- 3-in-1 ネイルノットパイプ (別売) もセットできます
- フォームチェンジャーで、好みや用途にあったスベアーフォームを使い分けてください (FSA-1505付)
- FSA-22はLY(ランヤード) にセットして使用することもできます

Size: H112 × W80 (mm)

CFS-30 Saltwater Fly Protector **MSF**

ソルトウォーター用フライプロテクター ¥1,900 (税抜)

- Thicker Micro Slit Foam to hold large flies up to #5/0
- For temporary storage or as a main fly container for minimalists
- Rinse used flies with fresh water while keeping them on the Foam
- 海でのフライフィッシングでは交換したフライの保管に困ることがありますが、SWフライプロテクターならフライを紛失することがありません
- 使用後はプロテクターにフライを付けたままフライを水洗いすることもできます
- 厚いMSFを採用し、#5/0までの大型SWフライに対応したフライパッチですストライパーなどショアーからのSWフィッシングに最適です

Size: H148 × W90 (mm)



CFS-20 Saltwater Fly Patch **MSF**

ソルトウォーター用フライパッチ ¥900 (税抜)

- For salmon and saltwater flies
- Thick Micro Slit Foam
- テイルの長い大型のSWフライ、サーモンフライ用のフライパッチです
- 厚みのあるマイクロスリットフォームで確実にフライをホールドします

Size: H90 × W65 (mm)

Line Management Devices

Line baskets and holders have become very important pieces of gear for fly fishing in lakes or the ocean. Among our lineup of Line Pallets, Line Basket, choose the right device that matches your fishing locations and methods.

ラインバスケット類はソルトウォーターや湖の釣りを快適にするために、今や欠かせない道具です。ラインパレット、ラインバスケットにはそれぞれ優れた特性を持っています。タックルやフィールドにあったラインバスケットを選ぶことが、これらのフィールドでより釣りを楽しむための近道となります。



CFA-300 Line Pallet Waist Hanger Type

ラインパレット・ウェストハンガータイプ ¥4,700 (税抜)

CFA-300 is designed for wading fishers in lakes and saltwater. Cones are detachable for portability. Use a shock cord and two hanger straps for the best fit

- ウェストと太ももの2箇所です任意のポジションに固定できます
- ウェーディングの他、SWのおかつぱり等にも、ラインの消耗を軽減し快適なキャストを可能にします

Size: H20 × W327 × D480 (mm) Corn: 10pcs

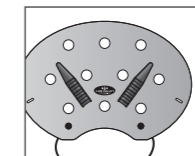

CFA-310 Line Pallet Float Type

ラインパレット・フロートタイプ ¥5,500 (税抜)

CFA-310 is designed to be floated flat on a water surface. It helps anglers reduce water friction on the line for longer casting. Cones are detachable for portability. Wear it on your thigh or around your waist depending on your preference

- 止水でのウェーディングの釣りをイメージした、フローティングタイプです
- 流れ止めの為の2本のベルトと、太ももで固定する為のショックコードは状況に合わせてお使い下さい

Size: H20 × W590 × D447 (mm) Corn: 16pcs

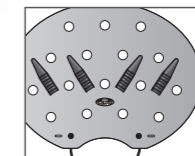

CFA-340 Line Pallet Mini

ラインパレット・ミニタイプ ¥3,600 (税抜)

CFA-340 is designed for wading fishers in lakes and saltwater. It helps anglers avoid tangles and wear of line by keeping it above ground or water. Easily fits into the back pocket of a vest.

- コンパクトサイズなので、図のようにベストのバックポケットなどに入れて持ち歩くことも出来ます

Size: H20 × W245 × D290 (mm) Corn: 6pcs

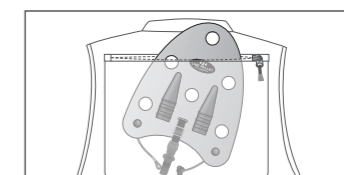

SC-Cone Spare Cones for Line Pallet/5 Pack

ラインパレット用スペアコーン ¥1,000 (税抜)

Replacement cones for Line Pallets (5 pieces/pack)

- 各種ラインパレット用のスペアコーンです

Fly Tying Tools



Fly Tying Vises

Excellent vises help tyers by letting them focus on tying without noticing the vise. C&F Design vises are rich in features, combining superb function and high quality with simplicity of design. If you forget about the vise during tying we have achieved our goal.

C&F DESIGNのバイス群は、それぞれが優れた機能と高いオリジナリティーそして無駄のないシンプルなデザインを併せ持っています。優れたバイスには本質を見極め鋭い感性に応える、スタイルと機能が宿っているのだと思います。その確かな使い勝手に、時間をかけてご納得いただけることでしょうか。



Link Arm リンクアーム

We designed a new and unique link arm to adjust the height of the jaw for true in-line tying. You can change the height without affecting the angle of the jaw. Grip the link handles on both sides and adjust.

ジョーの高さを調節する可動部にはユニークなリンク機構を採用しました。ジョーの角度を変えずに簡単にジョーの上下動が出来ます。(PAT.)
ジョーの高さを変える時はリンクハンドルを親指で動かしてください。



CFT-9000



Rotary Jaw ロータリー機能

Use rotary shaft brake knob to control the tension of rotary operation. Best for winding hackles and materials evenly and quickly.

ジョーにフックをセットし、センタリングシャフトを使い本体にセットし、ジョーの高さを調節すると簡単にフックの「センター出し」が出来ます。(PAT.)
ロータリーシャフトブレーキノブを緩め、後部のハンドルを使ってジョーを回転させてください。フライのプロポーションチェック、ハックルやボディー材を巻く時に大変便利です。



CFT-9000



Flippable 左右兼用

Reference can be converted for left-hand use easily. Please follow the simple instruction on the user manual.

バイスは、右利き左利きに対応して切り替えが可能です。切り替える時はジョーを回転させ、ロータリーシャフトブレーキノブをはずし、反対側から固定し直してください。(写真は左利き用です。)



CFT-9000



Magnetic Jaw マグネティックジョー

Inside the jaw is a small but powerful magnet, allowing the hook to be lightly held without tightening screws. This is especially useful for midge hooks.

マグネットを内蔵したジョーはフックの仮り留めができます。特に#20以下のフックをセットする時に便利です。(PAT.)
フックの固定は2点を抑えるスクリューロック方式です。前後のスクリューを調節することでデリケートな調節が可能です。(#32~#5/0 当社調べ)



CFT-9000 CFT-1000



Tool Stand ツールスタンド

CFT-1000 "Marco Polo" come with exclusive tool stands made of laminated foam.

CFT-1000用に専用設計されたツールスタンドです。必要十分なタイイングツールをコンパクトにまとめることができます。



CFT-1000



"Reference"



Optional Vise Accessory
Parachute Tool
CFT-200

Optional Vise Accessory
Sight Plate
CFT-50

Optional Vise Accessory
Magnetic Dust Pocket
CFT-190

CFT-9000 Reference Pedestal Fly Tying Vise

"リファレンス"ペDESTALフライタイイングバイス SV ¥57,000 (税別) BK ¥60,000 (税別)

- Our top-of-the line fly tying vise, featuring superior ergonomic comfort, rock-solid construction and delicate adjustability
- Innovations include link arm, magnetic jaw and exclusive accessories
- Comes with Temporary Hanger, Bobbin Hanger and Centering Mandrel
- 手に馴染む機能、フィーリング、そして所有することにステイタスを感じさせるデザインは、タイイングツール群の開発から一貫して変わらないテーマです
- リファレンスはバイスとしての基本性能を高次元でクリアし、マグネティックジョーそしてリンクアームといった革新的な機能を備えました
- 突出したクオリティとその性能は、まさに最高級と呼ぶに相応しいものです。是非その手で堪能ください
- 専用テンプレハンガー、ボビンハンガー、センタリングシャフト付き

※CFT-50, CFT-190, and CFT-200 are available separately
※写真の中のCFT-200/パラシュートツール、CFT-50サイトプレート、CFT-190マグネティックダストポケットは別売りオプションです。



Travel with the Marco Polo Fly Tying System 旅するツール、マルコポーロ フライタイイングシステム

CFT-1000 "Marco Polo" Fly Tying System is for serious use on fishing trips. The design started with our Large Waterproof Case, and we built the system around it to create a minimal yet fully functional fly tying tool kit. Travel neat, tie well, and fish hard.

CFT-1000 "マルコポーロ" フライタイイングシステムは、フィッシングトリップにタイイングツールを持っていくことを真面目に考えたツールです。ホームコースで使われる標準サイズのツールをLサイズウォータールーフケースにまとめました。また新たにケースの形状をリファインし、軽量化に成功しました。極限までコンパクトにまとめられたCFT-1000は、きっとフィッシングトリップをより豊かなものにするでしょう。



Tools included in CFT-1000 セット内容

- | | |
|--|--------------------------------------|
| ① CFT-900MKII Vise | ⑧ CFT-100 Dubbing Twister Plus |
| ② CFT-60 Bobbin Holder (standard size) | ⑨ CFT-110 2-in-1 Whip Finisher |
| ③ CFT-65ST Spare Threader | ⑩ CFT-120 Hackle Pliers |
| ④ CFT-60/T 3-in-1 Bobbin Kit | ⑪ TS-1 Tying Scissors (curved blade) |
| ⑤ CFT-80/S 2-in-1 Hair Stacker | ⑫ Hook Pallet |
| ⑥ CFT-70 3-in-1 Dubbing Brush | ⑬ Tool Stand |
| ⑦ CFT-90 3-in-1 Half Hitcher | ⑭ Bobbin Hanger |

- Tools ①~⑭ are also available separately
- Hooks and threads in the picture are not included
- ①~⑭はそれぞれ単品としても販売しています
- 写真のフック、およびスレッドは製品に含まれません

CFT-1000 Marco Polo Fly Tying System

マルコポーロフライタイイングシステム ¥45,000 (税別)

- Two-point screw locking jaws accept hooks from #32 - 5/0
- The jaws rotate 360 degrees on their axis
- フックの固定は2点を抑えるスクリューロック方式ですので、デリケートな調節が可能です #32~#5/0のフックを固定できます (当社調べ)
- ジョーは360°回転します。(固定はできませんがタイイングに支障はありません)

CFT-900MKII Travel Vise

トラベルバイス ¥18,000 (税別)

- Collapsible design for ideal packability
- Two-point screw locking jaws accept hooks from #32 - 5/0
- The jaws rotate 360 degrees on their axis

- 持ち運びに便利なキャリングフォーム (185×95×16.5mm) を用意しました
- フックの固定は2点を抑えるスクリューロック方式ですので、微妙な調節が可能です。#32~#5/0のフックを固定することができます (当社調べ)
- ジョーは360°回転します。マグネットを内蔵したジョーは、フックの仮留めができます。特に#20以下のフックをセットする時に便利です



Protective carrying foam
キャリングフォーム収納時

Optional Vise Accessories

Build your ideal vise environment by installing these accessories. Caution: If installing onto other vises than C&F's, make sure the bore of holes and size of the parts match the stem size of your vise.

フライタイイングの効率を上げ、システマティックにバイスを演出するためのオプションパーツ群です。注意: C&F DESIGN以外のバイスに取り付ける場合には、必ず取り付け部分の内径などを確認してからご購入ください。

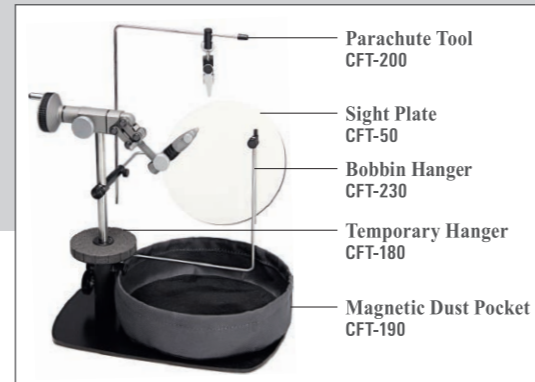

CFT-195DM Desk Mount Dust Pocket NEW

デスクマウント・ダストポケット ¥5,000 (税別)

- Two mount bases that utilize powerful neodymium magnet hold Dust Pocket securely underneath the table
- Clever installation maximizes your working space and makes the desktop cleaning a breeze
- タイピングデスク天板裏面に接着したマグネット付のベース (3個付属) から、マグネティックリリースによりワンタッチで取り外しができます
- 使用しないときは中央のベースを起点に180度回転させ机の下に収納できます

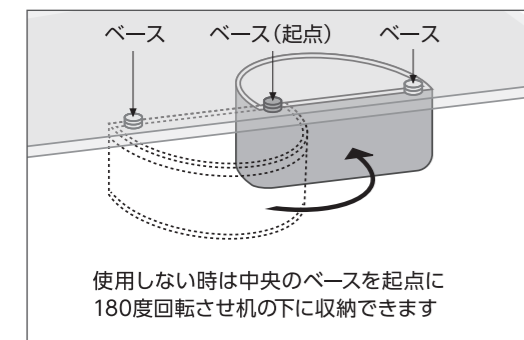

CFT-190 Magnetic Dust Pocket

マグネティックダストポケット ¥3,400 (税別)

- Fits vise shafts of 9.6mm (3/8")
- Easy bag attachment and removal with strong neodymium magnet.
- バイスとの取り付け部分にマグネットをセットしました。面倒な取り外しをしないで、簡単にゴミ捨てができます (取り付け部分の内径は9.6mm)。

DG



CFT-50 Sight Plate

サイトプレート ¥3,200 (税別)

- Prevents eye fatigue and provides good contrast for productive tying
- Install as illustrated and adjust the plate angle
- Plate color: gray and off-white
- タイピング時にフライのディテールを強調し、目が疲れにくく、美しいフライを巻くことができます
- プレートカラーはグレーとホワイトのダブルフェイスなので、フライのカラー等により使い分けしてください (取り付け部分の内径は9.6mm)

DG/W

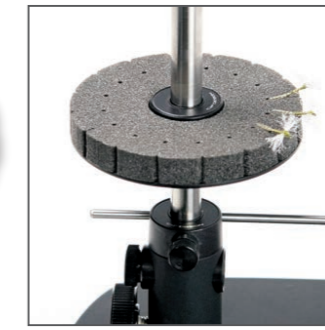
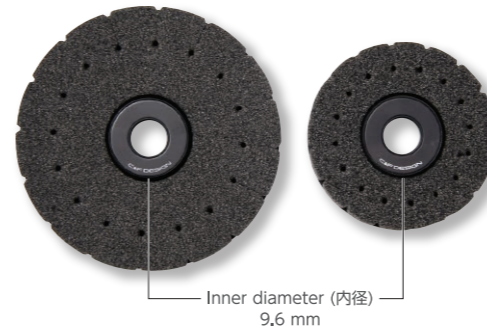

CFT-180 Temporary Hanger MSF

テンプハンガー ¥1,800 (税別)

- Do you need a place to keep the finished flies until the cement dries? Do you want temporary storage of tying materials being used? Fly Tying Temporary Hanger is the answer!
- 完成したフライや使いかけのマテリアルを留めておきたいというときに大変便利なツールです。マイクロスリットフォームでフライやマテリアルを保持し、バイス周りをスッキリさせます
- ご使用の際は、タイピングの邪魔にならない位置に調節してください
- 付属の2種類のフォームはフライや取り付けのバイスによって使い分けしてください



CFT-200 Parachute Tool

パラシュートツール ¥2,800 (税別)

- A modified gallows arm enables variations in use
- It holds parachute post with the hanging pliers, freeing both of your hands
- Also handy for creating extended bodies
- Shock-absorbing elastomer joint
- To be installed together with CFT-50 (Sight Plate)
- パラシュートポストをしっかり固定できるので、パラシュートフライのタイピングに最適です
- タイピング途中の各種マテリアルを一時的に保持しておきたい時にとっても便利です
- 取り付けの際はCFT-50 (サイトプレート) のコネクターを使用します



CFT-230 Bobbin Hanger

ボビンハンガー ¥1,800 (税別)

- A great auxiliary for hanging a bobbin holder while winding material onto the hook shank
- It can also be used with CFT-50 (Sight Plate) or CFT-200 (Parachute Tool) to create a comprehensive fly tying system
- ボビンハンガーは、フックシャフトにマテリアルを巻きつけるときに邪魔になるボビンホルダーを、一時除けておきたいときに便利なツールです
- バイスのシャフトに固定するネジと、ロッドを固定しているネジはきつく締め過ぎず、手で動かせる程度にしておくとう便利です
- ボビンハンガーを使用しないときは、タイピングの邪魔にならないようにハンガーを移動させてください

Fly Tying Accessories



CFT-01 Bobbin Ring

- ボビンリング S/M/L 各2個入り ¥600 (税抜)
- No more frustration due to messy spools! These rings securely hold the end of wire or tinsels for easy access
 - 3 sizes included. Please select the right ring that matches the bobbin
 - ボビンリングはティンセル、ワイヤー等バラけやすい材料をきれいに整理するためのリングです
 - 3種類の直径のリングを用意しました。ボビンの太さにより使い分けてください

Material: ABS

CFT-10 Fish Eye

- フィッシュアイ ¥2,000 (税抜)
- FISH EYE employs the theory of the critical angle of refraction to inspect a fly from a fish's point of view. The image on the slanted mirror, seen as in figure A, is that of a fly within a fish's window. If you look at the image on the mirror as in figure B, you get the vision of the fly outside the fish's window. This is because full reflection occurs on the virtual water surface to create secondary reflection image as the incident angle exceeds the critical angle of refraction
 - 魚の眼から見たフライのフィッシュウィンドウ内/外での様子を、ミラーと水によりタイイングデスク上で簡単に観察することができます
 - 自分でタイイングしたフライをチェックしたり、タイイングデモンストレーションにも最適です

Size: H101 × W100 × D100 (mm)

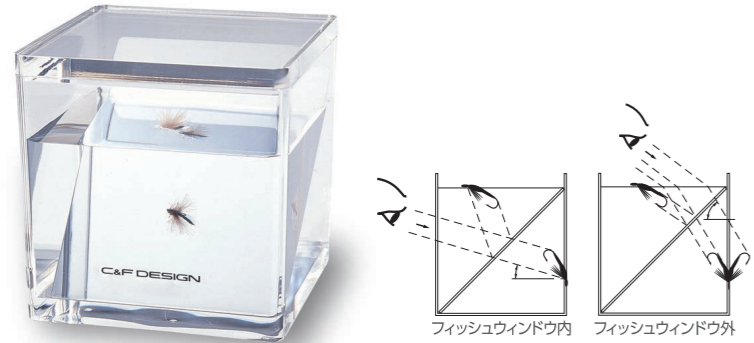

Magnetic Hook Pallets

- マグネティックフックパレットシリーズ 各¥1,400 (税抜)
- CFT-30 Magnetic Pallet for Standard Hooks スタンダード
 - CFT-31 Magnetic Pallet for Midge Hooks ミッジ
 - CFT-32 Magnetic Pallet for Streamer Hooks ストリーマー
 - For slim and effective hook stock organization
 - 12/18/6 magnetic compartments keep hooks securely
 - Use CFA-11 (3-in-1 Nail Knot Pipe) that has a magnetic tip for easy pickup. CFA-11 is sold separately
 - 各コンパートメントの底はマグネットを敷いているので、フックを確実にホールドし、コンパクトに整理収納できます

Size: H102 × W188 × D12 (mm)

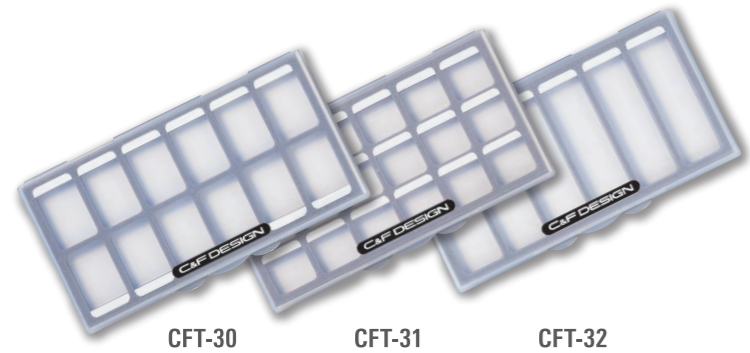

CFA-500 Salt Water/Fly Pitch

- ソルトウォーター用 フライピッチ ¥4,500 (税抜)
- An innovative stand for organized tying or for displaying finished flies
 - Strong neodymium magnets surely hold eyes of large saltwater bugs
 - Capacity: 20
 - 2段のフォームには強力マグネットを配し、大型SWフライやスティールヘッドフライなどのディスプレイに最適です
 - タイイングデスクに置くことにより、フライのストック用としても利用できます
 - 最大で20個のフライをディスプレイできます

High: 240mm



CFA-520 Trout/Fly Pitch

- トラウト用 フライピッチ ¥3,500 (税抜)
- An innovative stand for organized tying or for displaying finished flies. Three Micro Slit Foam Discs of different sizes and pitches are incorporated
 - Capacity: 48
 - 3段のマイクロスリットフォームは異なったピッチでスリットを配しており、フライのサイズに合わせてきれいに並べることができます
 - 最大で48個のフライをディスプレイできます

High: 250mm



CFT-210 Fly Wheel

- フライホイール ¥4,200 (税抜)
- Designed for curing flies that have received application of glues such as epoxy, Softex and E-Z Shape Sparkle Body
 - エポキシ接着剤などでフライをムラなくコーティングするためのタイイングツールです。特にSWフライの製作に最適です
 - フライのボディやヘッドにエポキシ接着剤等を塗布し、フォームにフライをセットして回転させてください
 - 電源: 単3乾電池×3本 (別売)。駆動時間は使用頻度によって異なります



CFT-165 Magnetic Tinsel Stand

- マグネティックティンセルスタンド ¥4,200 (税抜)
- The management of strand flash materials has been a headache for serious fly tiers, but not any more!
 - By utilizing powerful magnet dots and steel-core wraps, you can easily keep 15 hanks of strand materials, all ready for instant access
 - ネオジウムマグネットを使い、整理の面倒なティンセルを簡単に整理することができます
 - 大型SWストリーマー用のフライピッチとしてもご利用できます
 - 最大で16束のティンセルがセットできます



CFT-175 Rotary Tool Stand

- ロータリーツールスタンド ¥4,200 (税抜)
- The Tool Foam for easy access to tools that you need
 - Temporary Hanger is for finished flies and material storage
 - Thread spools can be stored on three Bobbin Shafts
 - C&F DESIGNのツールをベースにデザインされたツールスタンドです
 - ツールフォームが回転するので、必要なツールを容易に取り出す事ができます
 - テンプレハンガーは一時的にフライやマテリアルを留めておきたいときに便利です
 - ボビンを整理する専用シャフト3本付き



CFT-176 Rotary Tool Stand DD

- ロータリーツールスタンドダブルデッキ ¥6,000 (税抜)
- Using this double-decker tool caddy, organize your tying tools, chemicals and glues
 - Occupies minimal space on the tying desk
 - ロータリーツールスタンドDDは、タイイング時に使用する接着剤や、塗料などを効率よく整理できるアイテムです
 - 上段には必要十分なフライタイイングツールを効率よく収納することができ、下段にはサイズを選ばず接着剤や塗料などの容器を収納することができます

Bobbin Holder

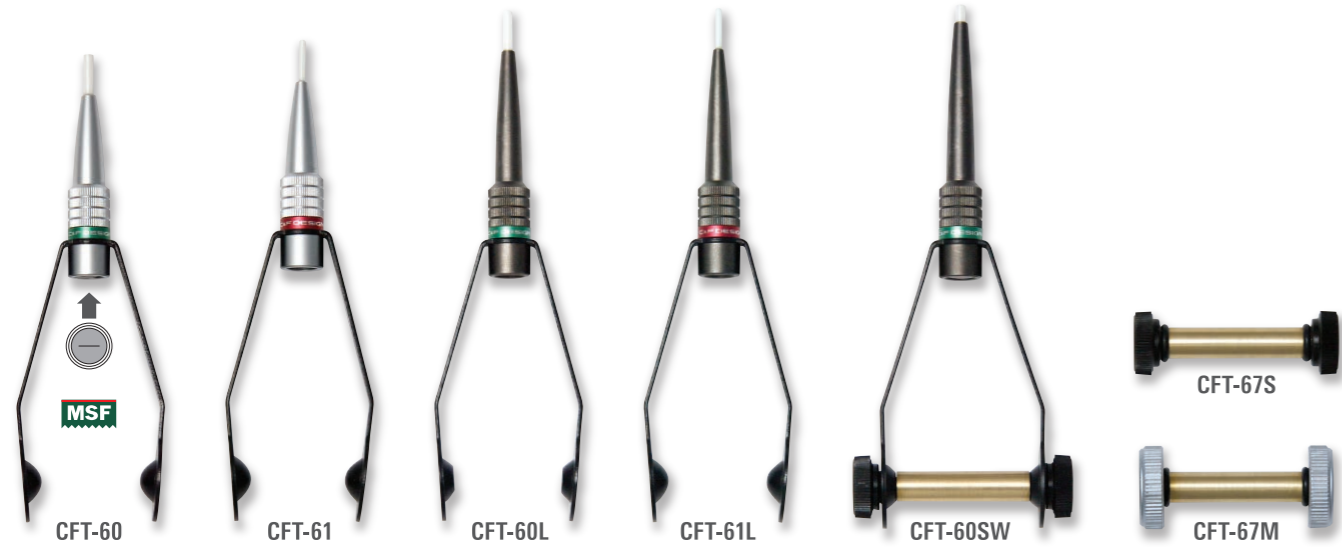

CFT-60 Standard Bobbin Holder/Regular

スタンダードサイズボビンホルダー レギュラー PAT. ¥2,700 (税抜)

CFT-61 Midge Bobbin Holder/Regular

ミッドサイズ ボビンホルダー レギュラー PAT. ¥2,700 (税抜)

- Micro Flit Foam in the tube constantly puts tension to the thread, and prevents the tube clogging
- Non-slip knurling and cylinder lines on the body
- Sufficient weight keeps tension on the material by just hanging
- Original bobbin tube, made of Zirconium ceramic, reduces the risk of thread breakage
- 自重 (17g) でタイイング中に手を離れた時、マテリアルをしっかり保持します
- エントランス部分にマイクロスリットフォームをセット、適度にテンションが掛かりチューブからスレッドが抜けたり、アームに絡むことを防ぎます
- テフロン塗装した一体アームはボビンの回転が滑らかで、テンションが安定しています
- セラミック (シリコニア) チューブ使用
- 専用ボビンスレッダー付属

CFT-67/S Standard Gravity Kit 9g

スタンダードグラビティーキット (9g) ¥900 (税抜)

- C&F Bobbin Gravity System consists of a brass center shaft and brake knobs
- The heavy-duty shaft adds weight to hold the material temporarily by just hanging the bobbin holder. It also prevents the thread spool from breaking free when applying heavy pressure

CFT-67/M Magnum Standard Gravity Kit 23g

マグナムグラビティーキット (23g) ¥1,500 (税抜)

- Ideal for saltwater flies and streamers
- Exclusively designed for C&F Bobbin Holders
- ボビンホルダーのウエイトをもう少し増やしたいときに使用する、C&F DESIGNのボビンホルダー専用グラビティーキットです。ボビンにプラスウエイトを通して、スクリューで固定してください。スクリューを締めこむことで、ボビンのテンションも調節することができます
- マグナムグラビティーキットは大型SWフライに最適です



CFT-65ST Spare Bobbin Threader

スペアボビンスレッダー (3本入) ¥650 (税抜)

- Designed for CFT-60 and CFT-61 series Bobbin Holders. A kit contains 3 Threaders
- ボビンスレッダーはフォームをセットしたまま通すことができます
- 図のようにスリットに合わせて差し込んでください

CFT-60/L Standard Bobbin Holder/Long

スタンダードサイズボビンホルダー ロング PAT. ¥3,000 (税抜)

CFT-61/L Midge Bobbin Holder/Long

ミッドサイズボビンホルダー ロング PAT. ¥3,000 (税抜)

- The 9.5 mm longer noses from the standard models make difference in tying comfort, especially for larger flies
- スタンダードドレングスのものに比べてノーズが9.5mm長くなっています。好みによってスタンダードドレングスのものを使い分けてください。タイイング中、フック周辺の視界を広げる効果もあります

CFT-60/SW Standard Saltwater Bobbin Holder

ソルトウォーター・スタンダードサイズボビンホルダー PAT. ¥3,800 (税抜)

- Micro Flit Foam in the tube constantly puts tension to the thread, and prevents the tube clogging
- Non-slip knurling and cylinder lines on the body
- Optimized weight (29g) keeps tension on the material by just hanging
- Original bobbin tube, made of Zirconium ceramic, reduces the risk of thread breakage
- ボビンホルダーとグラビティーシステムの自重 (29g) により、マテリアルがしっかり保持され、大型のSWフライなどのタイイングに最適です。
- ヘッド部分が長くなり、フックやフック周りのマテリアルが見やすくなりました。
- セラミックチューブの突き出しを短くすることにより、マテリアルが見やすくなりました。
- 専用ボビンスレッダー付属。

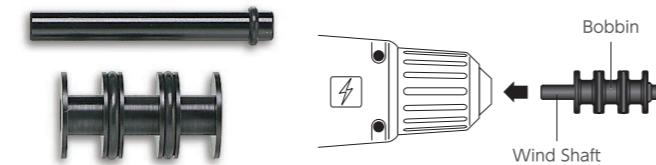

CFT-60T 3-in-1 Bobbin Kit

3-in-1 ボビンキット ¥1,400 (税抜)

- 3-in-1 Bobbin holds 3 different threads in one unit, and provides an ideal solution for a travel tying kit. Unused thread ends should be held with the rubber gasket between each spool
- Using the wind shaft (included) and an electric drill, wind thread onto each spool. You can also hand-wind the thread
- スリーインワンボビンは3種類のスレッドを巻くことができます。旅行先にタイイングキットを持っていく時などに最適です。使用しない2種類のスレッドは先端部分をサイドのラバーリングに巻き込んでください
- 付属のワインドシャフトをボビンに通し、電気ドリル等にセットして巻いてください
- 巻きたいスレッドが少量の場合には手でも巻くことができます

Hackle Plier

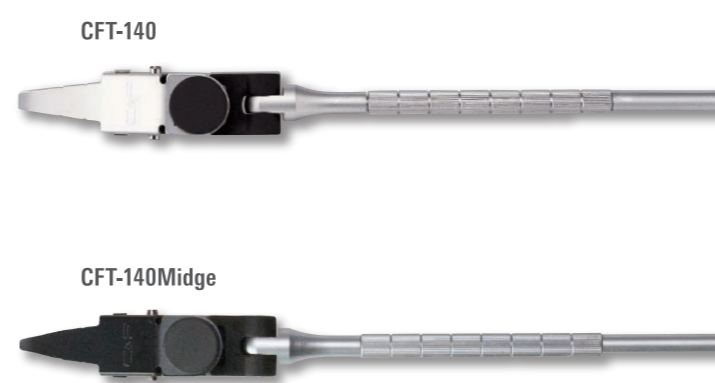
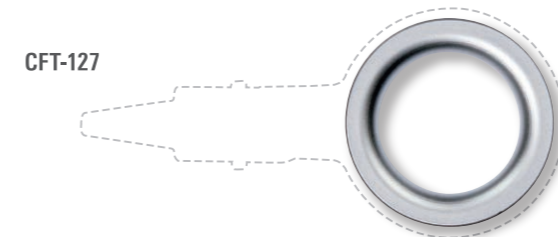

CFT-120 Hackle Plier

ハックルプライヤー PAT.P ¥2,400 (税抜)

CFT-120/M Midge/Hackle Plier

ハックルプライヤーミッド PAT.P ¥2,800 (税抜)

- The head has a slight flare at the nose to minimize the risk of cutting materials
- The gripping surface has sandblasted finish to prevent slippage
- The shock-absorbing elastomer joint and rubber O-ring gives you a good touch and tension
- プライヤー内側には、サンドブラストでノンスリップ加工を施しました。
- 先端のエッジには全周アールをつけ、ハックルストークしっかり捕らえ、エッジで傷つけにくくしました。
- ジョイントのショックアブソーバーでハックルを巻く際微妙な指先の感覚を失わない程度に伸縮します。

CFT-120/V Standard/Viot Plier

パイロットプライヤー PAT.P ¥1,900 (税抜)

CFT-120M/V Midge Viot Plier

ミッドパイロットプライヤー PAT.P ¥2,200 (税抜)

- Designed to wind flat materials such as goose/turkey biot smoothly with the head twisted 90 degrees from our standard Hackle Pliers
- The head has a slight flare at the nose to minimize the risk of cutting materials
- The gripping surface inside is sandblasted to prevent slippage
- The shock-absorbing elastomer joint and rubber o-ring gives you a good touch and tension
- プライヤー先端部内側にはサンドブラストでノンスリップ加工を施しグースパイロットなどをしっかり挟み込みます
- 先端部のエッジ部分には全周アールを付けエッジなどでのグースパイロットの切れなどを防ぎます
- ショックアブソーバーとOリングは、微妙な指先の感覚を保ちつつ適度に伸縮します
- プライヤー本体の位置関係がマテリアルと平行になっており、ねじることなくパイロットボディを作る事ができます

CFT-127 Hackle Plier Gravity Ring

ハックルプライヤーグラビティーリング ¥1,200 (税抜)

- An optional heavy ring for CFT-120 and CFT-120 Midge
- グラビティーリングは、ハックルプライヤーの重量を増やすためのオプションウェイトです

CFT-140 Rotary Hackle Plier

ロータリーハックルプライヤー PAT.P ¥3,000 (税抜)

- A swiveling hackle pliers that shares the same head as CFT-120
- CFT-120と同じプライヤーを装備し、グリップ部分が滑らかに回転します
- ジョイント部分にはエラストマーラバーでショックアブソーバー部分を設けました
- ハックルを巻く際には適度なテンションを掛けながらパラシュートフライのポストなどの巻きにくい箇所にもきっちりとハックルを巻くことができます

CFT-140/M Midge/Rotary Hackle Plier

ロータリーハックルプライヤーミッド PAT.P ¥3,400 (税抜)

- A swiveling hackle pliers that shares the same head as CFT-120Midge
- CFT-120Midgeと同じプライヤーを装備し、グリップ部分が滑らかに回転します

Finisher



CFT-90 3-in-1 Half Hitcher

3-in-1 ハーフヒッチャー ¥1,600 (税抜)

- 3 sizes of hitcher tips (S/M/L) on one compact body
- Knurling on the machined handle provides perfect grip
- Finished in durable pearl chromium

- S/M/Lの3サイズのハーフヒッチャーをコンパクトにひとつにまとめました
- Sサイズのハーフヒッチャーを使用する時はMサイズのハーフヒッチャーを外してください。使用後は、必ずMサイズのハーフヒッチャーをセットして保管してください
- Mサイズのハーフヒッチャーは#30以下のフックにも対応します
- Lサイズのハーフヒッチャーのみジャンクの途中でもハーフヒッチがし易いように40mmの奥行きを設けました

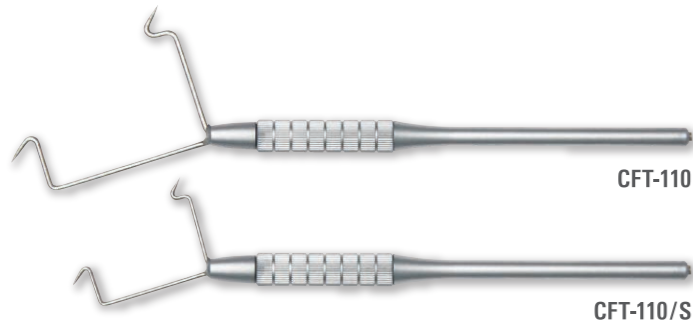

CFT-110 2-in-1 Whip Finisher

2-in-1 ウィップフィニッシャー ¥2,400 (税抜)

CFT-110/S Midge/2-in-1 Whip Finisher

2-in-1 ウィップフィニッシャーミッジ ¥2,400 (税抜)

- Finisher arms made of electro-polished stainless steel produce smooth thread operation
- Body parts are machined from quality brass stock, with pearl chrome plating
- Knurled non-slip grip and smooth rotary mechanism
- Neodymium magnet installed at the grip end for picking up hooks

- フィニッシャー部分には電解研磨を施しました。スレッドの滑りを良くし、回転時やフィニッシャーを抜く際のストレスを感じさせません (ステンレス製)
- グリップエンドにはネオジウムマグネットを取り付けました。フックパレットからフックをピックアップする際に非常に便利です

Stacker



CFT-80/SS Ex-Small/Hair Stacker

ヘアースタッカー SSサイズ ¥2,000 (税抜)

- Sleek 3-piece design that stems from C&F's background in leading product design
- Body and tube is made of brass finished in pearl chrome. The bottom section is cushioning elastomer rubber
- To accommodate large amount of hair, remove the inner tube
- Comes with a small comb to remove underfur of animal hair
- 揃えたいヘアの量により異なるチューブを使い分けられるように2種類のチューブをコンパクトに1つのスタッカーにまとめました
- 底面からサイドにかけて劣化に強く適度な硬度をもったエラストマー樹脂でマウントし、衝撃音を抑えタイピングテーブルをスタッカーの傷から守ります
- ヘアークーム付

CFT-80/S Small/2-in-1 Hair Stacker

2-in-1 ヘアースタッカー Sサイズ ¥3,000 (税抜)

CFT-80/M Medium/2-in-1 Hair Stacker

2-in-1 ヘアースタッカー Mサイズ ¥4,100 (税抜)

- Sleek 3-piece design that stems from C&F's background in leading product design
- The bottom is made of elastomer rubber that won't damage the table surface
- To accommodate large amount of hair, remove the inner tube
- Body/Tube: brass
- Finish: pearl chromium
- Comes with a small comb to remove underfur of animal hair
- 揃えたいヘアの量により異なるチューブを使い分けられるように2種類のチューブをコンパクトに1つのスタッカーにまとめました
- 底面からサイドにかけて劣化に強く適度な硬度をもったエラストマー樹脂でマウントし、衝撃音を抑えタイピングテーブルをスタッカーの傷から守ります
- ヘアークーム付

Comb

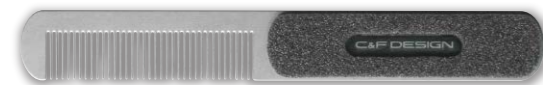

CFT-TC1 Stainless Tying Comb

ステンレスタイピングコーム ¥1,800 (税抜)

- Special comb teeth with optimal pitch remove underfur easily. Stainless steel never develops static electricity
- ステンレス素材により、静電気の発生を抑えます
- エルクやディアなどのアンダーファーを簡単に取り除くことが出来ます。使い易いピッチに設定しました

Dubbing Twister



CFT-100 Dubbing Twister Plus

ダビングツイスタープラス PAT.P ¥1,600 (税抜)

- Suitable for all sorts of dubbed bodies
- Use hackle pliers to wind the finished dubbing rope
- Made of brass, coated with durable pearl chromium
- Knurled handle provides perfect grip

- ナチュラルファーを使ったストリーマー/ニンフ/イマージャーのボディやヘアーを使ったハックリングに最適です
- センターのコアクリップを使用するとユニークなダビングボディを作ることができます

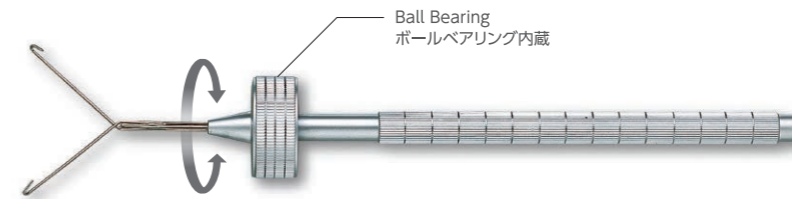

CFT-130 Rotary Twister Plus

ロータリーツイスタープラス PAT.P ¥3,000 (税抜)

- Pro quality twister employing a large ball bearing to create dubbing loops
- Spin rotary head with your thumb

- ロータリー部分には大型ボールベアリングを内蔵し、スピーディーに美しいダビングボディを作ることが出来る、プロユースのツイスターです
- ダビング材をセットし終わったら、ロータリー部分を親指で軽く回転させて下さい

CFT-135 Top Twister

トップツイスター ¥1,800 (税抜)

- A weight-type tool to create a dubbing loop
- Hang from a thread loop, insert the materials and spin

- ダビングループを使用したボディの作製に最適なダビングツイスターです
- ダビングループに引っ掛けた本品をコマのように回転させる事で簡単にダビングボディを作製することができます

Making A Composite Dubbing Rope

- ① After twisting material onto one or both thread strands of a dubbing loop, hook core materials (such as tinsel) on the center. Spinning the twister makes a durable and unique rope with multiple materials incorporated.
 - ② Alternatively, if you clip on the core material after the dubbing rope is formed and then twist again, you will have the core material spiraling on the surface of the rope.
- *2 clips installed for multiple cores.
- ① ダビングループにダビング材をセットしてからコアクリップにコアになるマテリアル (ティンセル等) を挟んでください。
 - ② 通常通りツイスターを回転させればコアがダビング材と馴染んで丈夫でユニークなボディができていきます。
 - ③ ダビングループにダビング材をセットし、通常のボディを作ってからコアになるマテリアルを擦るとコア部分が強調されたボディができていきます。
- ※コアクリップは2つ付いていますので2種類のコアを同時に使用することもできます。

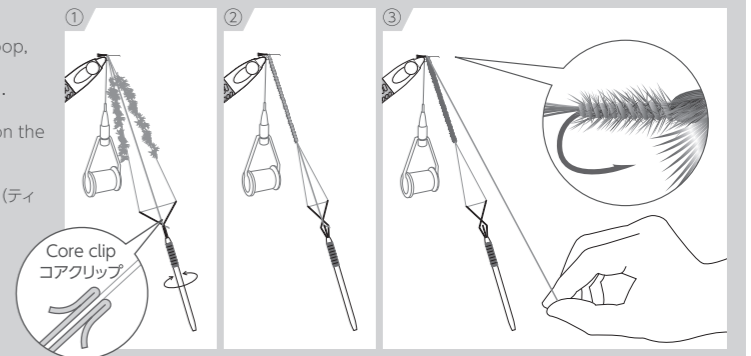

Boddokin



CFT-70 3-in-1 Dubbing Brush

3-in-1 ダビングブラシ ¥2,000 (税抜)

- アングルを付けたニードル部分はピンポイントのピックアップがしやすく、フィニッシュの際のセメントの量も微妙な調整ができます
- 適度なテーパーを付けたハーフヒッチャーはスレッドのサイズに関わらずスムーズなハーフヒッチが行えます
- 非常に細かいブラシは、スレッドを傷めず軽いタッチでキレイなピックアップボディを作ることができます (ステンレス製)

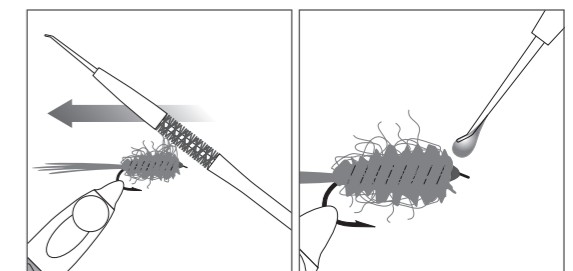



Scissors

TS-1 Tying Scissors/Curv

NEW

タイイングシザーズ (カーブ) Sサイズ ¥3,800 (税別)

- High precision blades provide perfect cuts
- Ergonomically designed finger holes for comfort and control

- 高い精度で作られたブレード部分は、タイイング時の精密な切断作業に最適です
- グリップ部分は人間工学に基づき、使いやすくデザインされています
- サイズ (全長) : Sサイズ 約90mm
- ステンレス製



TS-2 Tying Scissors/Straight

NEW

タイイングシザーズ (ストレート) Sサイズ ¥3,800 (税別)

- High precision blades provide perfect cuts
- Ergonomically designed finger holes for comfort and control

- 高い精度で作られたブレード部分は、タイイング時の精密な切断作業に最適です
- グリップ部分は人間工学に基づき、使いやすくデザインされています
- サイズ (全長) : Sサイズ 約90mm
- ステンレス製



CFTS-80PC Small/Tying Scissors

タイイングシザーズ ¥2,000 (税別)

CFTS-135WPC Large/Tying Scissors

タイイングシザーズ ¥2,500 (税別)

- A pair of speciality scissors designed for delicate tying work
- The cold-forged blades fit perfectly for clean cut and wear long
- Ideal for standard trout flies and midges
- Thanks to the special finish on the contact surfaces, sharp edges and smooth operation result
- Blades made of cutlery stainless steel (VG-8)

- ブレード部分は冷間鍛造加工により、高い精度と優れた耐摩耗性を備えています。鋭く薄い刃先は、スタンダードパターンはもちろんのことミッドジパターンのタイイング時にも便利です。ブレード内側面に施した特殊加工により、鋭角な刃付けとブレード同士の摩擦を軽減しています
- ブレード: ハイステンレス製 (ステンレス刃物鋼VG-8使用)
- グリップ: ABS製



Fly Tying Tool / Material

CFT-150 MKII Extend Body Twister

NEW

エクステンデッドボディーツイスター ¥2,800 (税別)

- Revolutionary tool to make extended bodies. Mandrels of 3 sizes to suit most fly needs
- Comes with our exclusive cement and Inner Foam
- 中空エクステンデッドボディーを簡単に作ることができます。メイフライ/カディス/テレストリアル/ストリーマーまで自由な発想でタイイングをお楽しみください。(S,M,Lの3サイズ)
- キット内容: S/M/L3本 インナーフォームS/M/L各1枚 専用接着剤

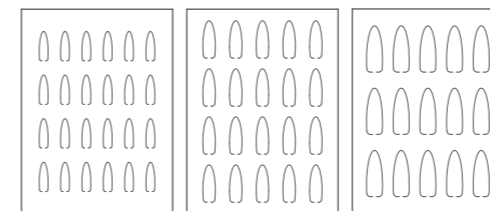

CFTM-151S t=0.5mm (24pcs×5sheets)
CFTM-151M t=1.0mm (20pcs×4sheets)
CFTM-151L t=2.0mm (15pcs×4sheets)

CFTM-151 Exstend Body Inner Foam

エクステンデッドボディーインナーフォーム S/M/L

¥600 (税別)

- Super thin foam sheets for extended foam core bodies
- Use CFT-150MK II (Extended Body Twister) for best results
- インナーフォームは、フォームをコアにしたボディーを作るためのフォームです
- インナーフォームを使ってボディーを作るときは、必ずCFT-150MK II (Extend Body Twister) を使用してください

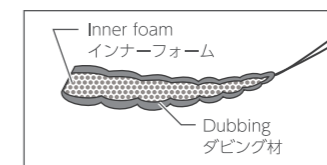
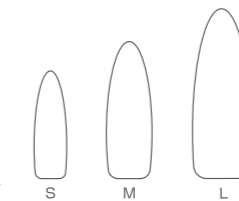

CFT-152 Exstend Body Coat

エクステンデッドボディーコート ¥300 (税別)

- Flexible cement to reinforce fly parts
- Won't harm the water repellency of treated materials
- 出来上がったエクステンデッドボディーをドブ漬けで適量を塗布してください。余分はティッシュ等で吸い取ってください
- 撥水加工が施してあるマテリアルは補強出来ない場合がありますので注意してください
- エクステンデッドボディー以外にもウイングの補強やダビングワックスのように使用することもできます



● Ingredients : Polyurethane, Water ● Quantity : 30ml
● 材質/成分 : 水溶性ウレタン、水 ● 内容量 : 30ml



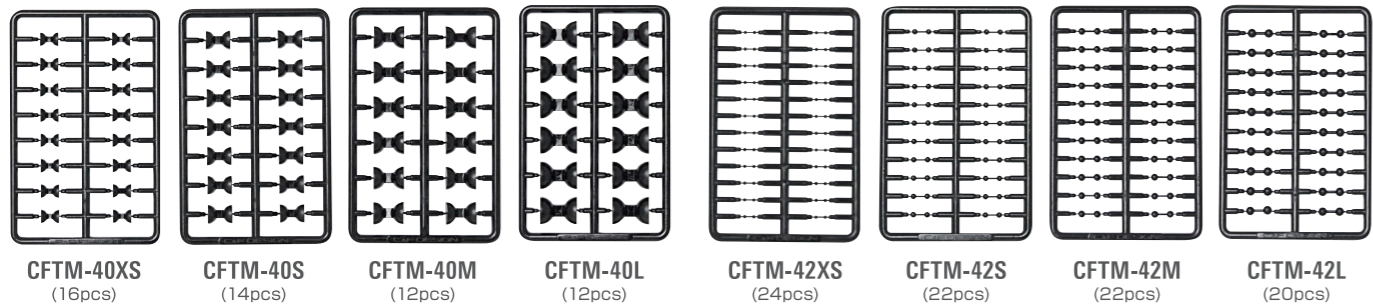

CFTM-40 Dumbbell Eyes

ダンベルアイ XS/S/M/L

¥450 (税別)

- Designed for baitfish and squid imitations. Apply pupil stickers for more appeal
- The off-set design helps the eye ride low on the hook shank

- 小魚やイカなどの目玉を演出するアイです。シールアイを貼り付けて使用してください
- オフセット構造により、フックシャング上の理想的なポジションにアイを取り付けることができます

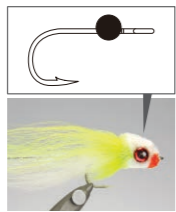
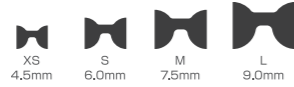

Material: Polycarbonate Size: H77.5 × W50 (mm)

CFTM-42 Ball Eyes

ボールアイ XS/S/M/L

¥350 (税別)

- Designed for baitfish, crustacean and insect imitations. Use crisscross thread wraps for installation

- 昆虫や小魚、甲殻類の目玉を演出するアイです。フックにセットする際は、軸の上になすきがけしてください



Material: Polycarbonate Size: H77.5 × W50 (mm)

CFT-220 Head Cement Applicator

ヘッドセメントアプリケーター ¥4,500 (税別)

- The most complete and convenient jar kit for those who won't compromise anything in fly tying
- The black outer bottle has a strong magnetic bottom to attach to vise base made of iron
- Comes with needles of 2 sizes, and a cleaner bottle

- タイピングのフィニッシュに適量の一滴を。C&F DESIGNが考えたヘッドセメントアプリケーターです。セメントの揮発を抑える為、ニードル部にもキャップを施しました。更に置くタイピングをしない時には、インナーボトルにもキャップをする事ができ、ヘッドセメントを最適な状態に保つ事ができます
- 本体底部にマグネットを装着。パイスペース（鉄）にガッチリと止まり、片手でフィニッシュをする事ができます
- 太さが異なる2種類のニードルを用意しました。フライのサイズに合わせて使い分けてください（スタンダード用・ミッド用）
- 固まってしまったニードル先端はニードルクリーナーでクリーニングしてください



CFTM-HC

CFTM-HC Head Cement

ヘッドセメント ¥400 (税別)

- ヘッドセメントアプリケーターへそのままセットすることができます。ウィンドウから目盛りが見えるので便利です



CFTM-HCT

CFTM-HCT Head Cement Thinner

ヘッドセメントシンナー ¥400 (税別)

- ヘッドセメントの希釈や、インナーボトル、スポイト等のクリーニングにお使いください

Other

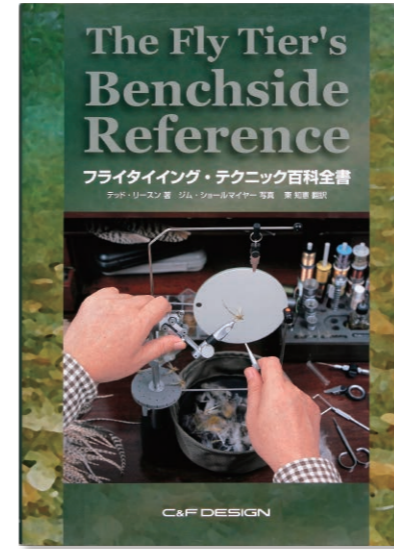

CFPB The Fly Tier's Benchside Reference

フライタイヤーズ ベンチサイドリファレンス ¥15,000 (税別)

- オールカラー 440ページ / A4サイズ
- テッド・リースン、ジム・ショールマイヤー共著 / 東 知憲 翻訳

「The Fly Tier's Benchside Reference」はC&F DESIGN 10周年を記念して翻訳出版しました。全44ページに渡る3000点以上のカラー写真と丁寧に解説された数々のテクニックは、フライタイイングの世界をより一層広げることでしょう。ビギナーからベテランまで、あらためて奥深い世界をこの本から感じとっていただければ幸いです

第1章～第5章では、主にマテリアルや基本的なマテリアルの取り付け方について解説しています。第6章～第15章ではフライの各部ごとにタイイングテクニックを解説しています。各ステップを分解した拡大写真と、シンプルで分かりやすいテキストが最大の特徴です。また、関連するタイイングテクニックについては、そのメソッド番号を文中に挿入してありますので、簡単に検索することができます

Oshino Note DVD

忍野ノート 全4編 各 ¥2,667 (税別)

再販・販売元 (株) シーアンドエフデザイン
編集・発行 黒石真宏

黒石商店から以前販売されていた忍野ノートDVDを、C&F DESIGNで再販しております

忍野ファンにはとっておきの情報が詰まった力作です

忍野ノート 春編	忍野ノート 夏編
<ul style="list-style-type: none"> ・イントロダクション ・コカゲロウ ・ヒゲナガカワトビケラ ・オナシカワゲラ 	<ul style="list-style-type: none"> ・オオクマダラカゲロウ ・ホソバダラカゲロウ ・アカマダラカゲロウ ・ミドリカワゲラモドキ
<ul style="list-style-type: none"> ・イントロダクション ・コカゲロウ ・ヒゲナガカワトビケラ ・オナシカワゲラ 	<ul style="list-style-type: none"> ・フタスジモンカゲロウ ・クシゲマダラカゲロウ ・ユスリカ ・エンディング
忍野ノート テレストリアル編	忍野ノート サイトフィッシング編
<ul style="list-style-type: none"> ・イントロダクション ・陸生昆虫の季節 ・陸生昆虫が捕食される場所 ・足下から下流にかけての釣り 	<ul style="list-style-type: none"> ・ロールキャスト ・カーキャスト&スタックメンディング ・エンディング
<ul style="list-style-type: none"> ・1st 「魚もフライもよく見える」 ・2nd 「魚だけがよく見える」 ・3rd 「魚がどうにか見える」 ・4th 「水中のマッチ・ザ・ハッチ」 	



The History of Trout Flies

ザ・ヒストリー・オブ・トラウトフライズ 鱒毛鉤の思想史 ¥6,400 (税別)

- 382ページ (うちカラー34ページ) / A4変形サイズ
- 錦織 則政 著

本書は、古代ローマ帝国にまで遡ることのできるフライフィッシングの歴史を一冊にまとめたものです。そこに一貫するテーマは、鱒を狙うために創られた毛鉤の発展が、歴代の釣り人たちが唱える思想・哲学の変遷によって大きく突き動かされてきたという史実の論証です
素朴な模倣から始まった毛鉤は次第に写実性を高めてゆき、19世紀末のこと、ついには羽虫の雄雌の別や複眼の色まで巻き分けようとする「厳格なる模倣」の時代を迎えます。これが20世紀に入ると、「模倣とは何か」と問いなおす新たな思想家たちが輩出して、毛鉤をめぐる科学と芸術は絢爛たる展開をみせるのですが、果たして、彼らのたどり着いた先は前人未踏の新境地であったのか、それとも「いつか来た道」の逆戻りではなかったのか…

本書のもうひとつの狙いは、歴史のなかで繰り返されてきたアングラの人間ドラマをそのままに記録・再現することです。釣りの美学をめぐるときに争い、ときに協力しながら、喜びと苦しみの彼方に真実を追い求めた人々の織りなす群像劇に、筆者の胸は熱くたぎりませす
歴史書は今を映し出す鏡。本書を読み終えた方々に「さて、私はどう釣ろうか？」とご自問頂けるとすれば、筆者にとってこれほど嬉しいことはありません

錦織 則政